



Smartmi Evaporative Humidifier 3lite User Manual	01
<hr/>	
Руководство пользователя увлажнителя воздуха Smartmi Evaporative Humidifier 3lite	13
Instrukcja obsługi Smartmi Czysta Nawilżacz 3lite	26
Smartmi 가습기 3lite 사용 설명서	39
Smartmi Verdunstungsbefeuchter 3lite Bedienungsanleitung	50
Manuel d'utilisation de Smartmi Humidificateur évaporatif 3lite	63
Smartmi Puur luchtbevochtiger 3lite Gebruikershandleiding	76
Manuale utente Smartmi Evaporativo dell'umidificatore 3lite	89
Smartmi Ren Humidifier 3lite Brukerhåndbok	101
Smartmi evaporativ luftfuktare 3lite Användarmanual	113
Smartmi Fordampningsluftfugter 3lite Brugervejledning	125
Smartmi Pure Humidifier 3lite -ilmankostutin Käyttöopas	136



Download Xiaomi Home App
for more smart experiences

Download Xiaomi Home App for more smart experiences

Загрузите приложение Xiaomi Home, чтобы получить еще больше интеллектуальных возможностей

Pobierz aplikację Xiaomi Home, aby uzyskać więcej inteligentnych doświadczeń
더 스마트한 경험을 위해 Xiaomi Home 앱 다운로드

Laden Sie die Xiaomi Home App für mehr intelligente Erlebnisse herunter

Téléchargez l'application Xiaomi Home pour plus d'expériences intelligentes

Download Xiaomi Home App voor meer slimme ervaringen

Scarica l'app Xiaomi Home per ulteriori esperienze intelligenti

Last ned Xiaomi Home-appen for flere smarte opplevelser

Ladda ner Xiaomi Home-appen för fler smarta upplevelser

Download Xiaomi Home-appen for at få flere smarte oplevelser

Lataa Xiaomi Home App saadaksesi lisää älykkäitä kokemuksia

WARNING

- This appliance is not intended for use by persons (including children) with reduced physical, sensory or mental capabilities, or lack of experience and knowledge, unless they have been given supervision or instruction concerning use of the appliance by a person responsible for their safety.
- This appliance can be used by children aged from 8 years and above and persons with reduced physical, sensory or mental capabilities or lack of experience and knowledge if they have been given supervision or instruction concerning use of the appliance in a safe way and understand the hazards involved.
- Children shall not play with the appliance.
- Cleaning and user maintenance shall not be made by children without supervision.
- Keep the appliance out of the reach of children. Steam and boiling water may cause burns.
- Be aware that high humidity levels may encourage the growth of biological organisms in the environment.
- Do not permit the area around the humidifier to become damp or wet. If dampness occurs, turn the output of the humidifier down. If the humidifier output volume cannot be turned down, use the humidifier

intermittently. Do not allow absorbent materials, such as carpeting, curtains, drapes, or tablecloths, to become damp.

- Unplug the appliance during filling and cleaning.
- Never leave water in the reservoir when the appliance is not in use.
- Empty and clean the humidifier before storage. Clean the humidifier before next use.
- To prevent electric shocks, fire, personal injury and other damage, do not use the humidifier when:
 - The main body of the humidifier is tilted. Tilting the humidifier may cause the water level to be reported incorrectly or the water to overflow. The humidifier should be placed on a flat and stable surface while in use.
 - There are nearby objects that may fall or are unstable.
 - In hot, humid or wet places such as bathrooms.
- Power the humidifier using the standard adapter supplied with the humidifier. Due to safety considerations, damaged adapters or power cords must be replaced by the manufacturer or a professional from a designated repair service provider.
- For Use Only With Foshan Shunde Guanyuda Power Supply Co.,Ltd. GMA18-120075-2A Charger.
- Do not disassemble the product yourself unless disassembly is required for maintenance. For repair information, contact Smartmi Customer Service.

Product Overview

Package Contents: Unit, Power Adapter, User Manual
Read this manual carefully before use, and retain it for future reference.

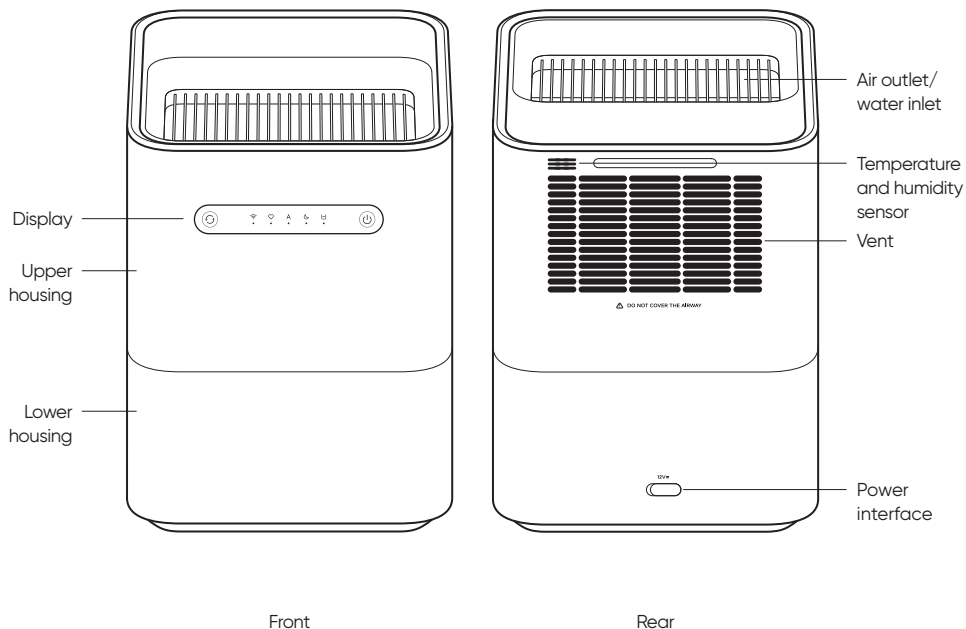

Tips: In this manual, the illustrations of the product and its accessories and the user interface are schematic diagrams for reference only. The actual product may vary from that shown in the schematic diagrams due to product updates and upgrades. Please refer to the actual product.

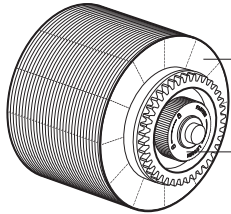
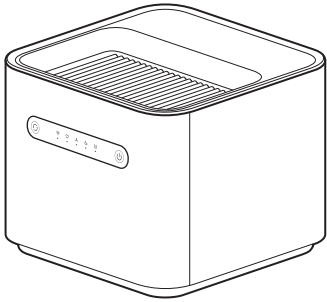

Evaporator

Evaporator
end cover

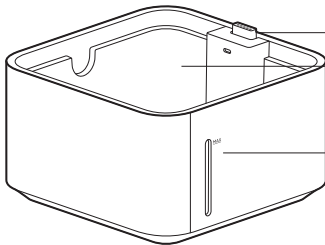

Coupler

Water tank

Transparent
display panel

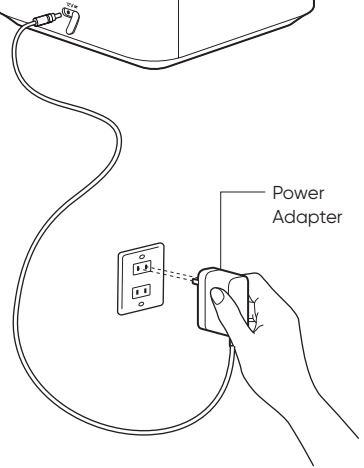
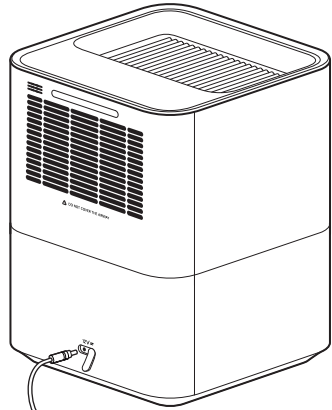

Power
Adapter

Display description

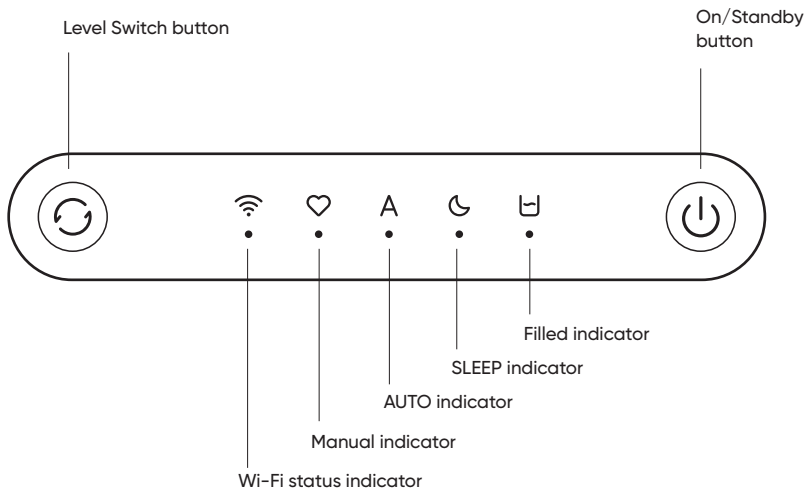

Note: When minimum water level detected, Filled indicator flashes. When minimum water level exceeded, Filled indicator lights up. When maximum water level reached, Filled indicator flashes.

How to Use

Filling the device

To avoid scaling, use purified water.

01 Fill via water inlet

Fill water via water inlet and stop before reaching maximum water level (MAX line on transparent display panel).

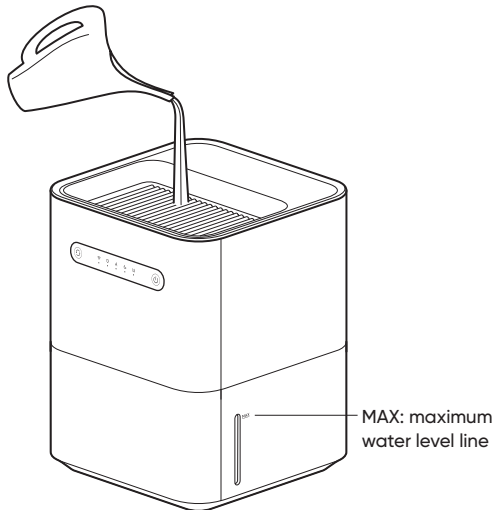

02 Pour directly into water tank

Remove lid and pour water directly into water tank, stop before reaching maximum water level (MAX line on transparent display panel).

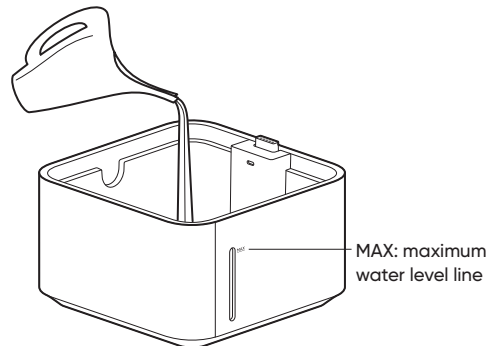

Note: Stop filling as soon as tank reaches full state (Filled indicator flashes, device beeps).

On/Standby

Press "On/Standby" button to start humidifier and resume previous working level. The humidifier level is AUTO level when started for the first time. Short press "On/Standby" button again to stop humidifier.



Level adjustment

Press "Level Switch" button to switch between Sleep, Manual, and AUTO levels and light corresponding indicator.

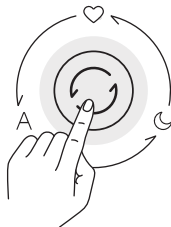

Wi-Fi resetting

Press and hold "Level Switch" button for 7 seconds, Wi-Fi icon flashes, device initiates network connection. Reset successful.



Wi-Fi On/Standby

Press and hold "On/Standby" button and "Level Switch" button at the same time for 7 seconds to disable Wi-Fi when device is on. Enable Wi-Fi again by pressing and holding "On/Standby" button and "Level Switch" button at the same time for 7 seconds.

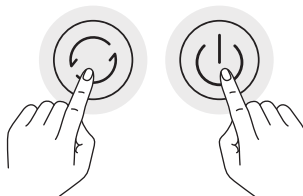

Connecting with the Mi Home/Xiaomi Home App

This product works with the Mi Home/Xiaomi Home app*. Use the Mi Home/Xiaomi Home app to control your device, and to interact with other smart home devices.

Scan the QR code to download and install the app. You will be directed to the connection setup page if the app is installed already. Or search for "Mi Home/Xiaomi Home" in the app store to download and install it. Open the Mi Home/Xiaomi Home app, tap "+" on the upper right, and then follow the instructions to add your device.

Note: The version of the app might have been updated, please follow the instructions based on the current app version.

Adjustment of the display brightness

Adjust brightness of display via APP. Three display status possible: on, dim, off. SLEEP level screen is dim.

Care & Maintenance

⚠ Be sure to stop humidifier, power off, and attach rubber plug before proceeding with the following operations.

Cleaning the evaporator

Remove evaporator and wipe with a soft cloth or rinse with clean water. Unfasten end cover and remove each disc for servicing and cleaning.

Rotate end cover clockwise to remove evaporator discs.

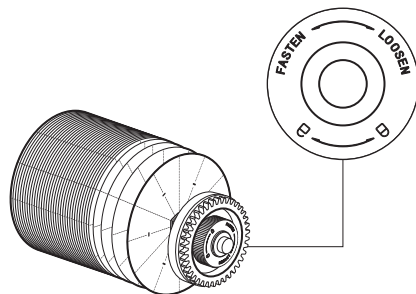
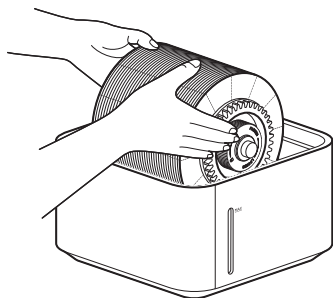

Note: Clean with plain room temperature water only. Do not add special fragrances to the water. Please empty water tank after each use to prevent bacteria and possible contamination.

Tip: Clean the device once a week or based on the actual frequency of use.

Cleaning the water tank

To prevent contamination and odor in water tank, rinse with clean water or wipe with a soft cloth. There are drainage holes at the bottom of the water tank. Do not use the water tank straight away after it has been fully rinsed or after adding too much water by accident. Instead, place the water tank on the ground with the drainage holes facing down to drain the water from inside the tank.

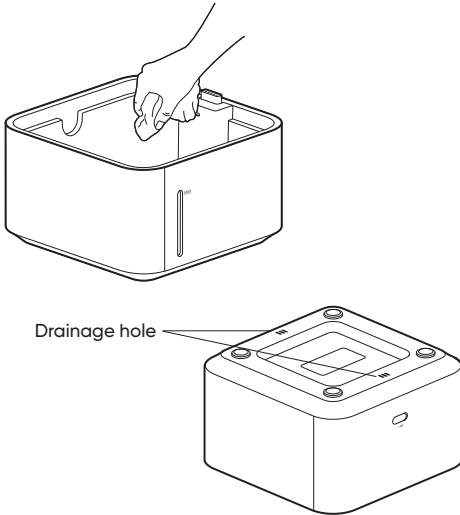

Note: Do not immerse water tank. During the cleaning process, cover the power port with rubber plug to keep water out.

Self-cleaning mode

Enable Self-cleaning mode via "Mi Home / Xiaomi Home" app. After enabling, humidity indicator on display scrolls in rotation, air outlet stops blowing, evaporator continues rotating in water tank to soak and clean evaporator and eliminate odors. Reminder is displayed on App after 30 minutes, and the device automatically shuts down with a beep.

Disable Self-cleaning mode via "Mi Home / Xiaomi Home" app or briefly press "On/Standby" button to end self-cleaning.

Note:

1. To avoid deforming the evaporator, avoid using water above 35 °C to clean the humidifier.
2. To avoid corrosion or chemical burns to water tank and/or evaporator, do not use acid, alkali, or corrosive detergents for cleaning.

Notes

Moving

- Always turn the humidifier off and unplug it before moving it.
- Before handling or moving the humidifier, drain any remaining water from the water tank.

Assembling

- Follow the instructions to install the humidifier correctly to prevent electric shocks, fire, personal injury, and other damage.
- Do not turn the humidifier on before it is fully assembled.

Adapter

Follow the instructions below when using the adapter to prevent electric shocks, fire, or damage:

- Connect the adapter plug to an appropriate outlet.
- Do not pinch, bend, or twist the adapter cord excessively. Otherwise, the wire inside may be broken or exposed.
- Unplug the humidifier before servicing or moving the humidifier.

In Use

- If the humidifier generates abnormal noises, produces odors or becomes hot, turn it off immediately.
- Do not put fingers or foreign objects into

safety parts, movable parts, air inlets or outlets.

- Do not let objects such as hair or fabric come near the main unit, as these objects may get caught in or block the air inlets and outlets.
- Do not lean on or tilt the humidifier while in use.
- Ensure sufficient ventilation when using the humidifier at the same time as household gas appliances (such as gas stoves and gas water heaters) to prevent carbon monoxide poisoning.
- Pure water is recommended for the humidifier.
- Depending on the water quality, tap water may cause scale buildup on the pump, filter, inner wall of the water tank, and the transparent window. Scale buildup will affect the normal operation of the humidifier, in which case the humidifier will need to be cleaned as per the instructions in the Maintenance and Care section.

Storage and transportation

- Before long-term storage, make sure that the water tank and the evaporative tank of the humidifier are completely dry, then put the humidifier assembled for storage in a cool dry place.
- The device should be placed away from

heat sources and out of direct sunlight.

- Do not transport at extreme temperatures.

Warnings

- To avoid damaging the humidifier, do not add water of more than 35°C to the water tank.
- Unplug the humidifier before adding water or cleaning.
- The water tank MAX indicates the level beyond which no more water should be added.

Specifications

Name	Smartmi Evaporative Humidifier 3lite
Model	CJXJSQ06ZM
Product type	Evaporative humidifier
Item Dimensions	260 × 260 × 356 mm
Net Weight	Approx. 4.0 kg
Gross Weight	Approx. 5.2 kg
Rated voltage of adapter	100-240V~, 50/60Hz
Rated voltage of humidifier	12V=
Rated power	7W
Noise	≤50dB(A)
Rated humidifying capacity	280mL/h
Water tank capacity	Approx. 4L
Off mode power(W)	≤0.30W
Network standby power(W)	≤2.00W
Time to reach the low power mode or condition(min)	1 min
Wireless Connectivity	Wi-Fi IEEE 802.11 b/g/n 2.4 GHz

When equipment is not providing a main function, the equipment can automatically switches into standby mode / network standby mode within 1 minute.

RF Specification:

Wi-Fi 2.4G (2400 - 2483.5 MHz), Max. RF Output Power: <20 dBm

Under normal use of condition, this equipment should be kept a separation distance of at least 20cm between the antenna and the body of the user

Note: Noise is measured in a laboratory environment.

Power Adapter

Information Published	Value and Precision	Unit
Manufacturer	Foshan Shunde Guanyuda Power Supply Co.,Ltd.	-
Model Identifier	GMAI8-120075-2A	-
Input Voltage	100-240	V~
Input AC Frequency	50/60	Hz
Output Volatage	12.0	V=
Output Current	0.75	A
Output Power	9.0	W
Average Active Efficiency	81.3	%
Efficiency at Low Load(10%)	/	%
No-load Power Consumption	0.10	W

Regulatory Compliance Information

Europe – EU declaration of conformity

CE Hereby, Beijing Smartmi Electronic Technology Co., Ltd. declares that the radio equipment - Smartmi Evaporative Humidifier 3lite, type C.JXJSQ06ZM is in compliance with Directive 2014/53/EU. The full text of the EU declaration of conformity is available at the following internet address: <https://www.smartmiglobal.com/doc.html>

Disposal and recycling information



All products bearing this symbol are waste electrical and electronic equipment (WEEE as in directive 2012/19/EU) which should not be mixed with unsorted household waste. Instead, you should protect human health and the environment by handing over your waste equipment to a designated collection point for the recycling of waste electrical and electronic equipment, appointed by the government or local authorities. Correct disposal and recycling will help prevent potential negative consequences to the environment and human health. Please contact the installer or local authorities for more information about the location as well as terms and conditions of such collection points.



Предупреждение

- Этот прибор не должны использовать лица (взрослые или дети) с ограниченными физическими, сенсорными или умственными способностями и лица, не обладающие соответствующим опытом и знаниями, если они не находятся под присмотром или руководством человека, ответственного за их безопасность.
- Продукт может использоваться детьми в возрасте от 8 лет и старше, а также детьми с ограниченными физическими способностями, способностями восприятия или умственными способностями, а также людьми не имеющими необходимого опыта и знаний, при условии, что они находятся под наблюдением или ознакомлены с информацией по безопасному использованию продукта и осведомлены о связанных с ним рисках.
- Дети не должны играть с устройством.
- Не разрешайте детям чистить устройство и выполнять другие мероприятия по уходу за ним без присмотра взрослых.
- Храните прибор в недоступном для детей месте. Пар и кипящая вода могут стать причиной ожогов.
- Имейте в виду, что высокий уровень влажности может способствовать росту биологических организмов в окружающей среде.
- Не допускайте, чтобы область вокруг увлажнителя становилась сырой или влажной. При появлении признаков сырости уменьшите объем подачи пара. Если объем подачи пара

- уменьшить невозможно, используйте увлажнитель с перерывами. Не допускайте отсыревания впитывающих влагу материалов, таких как ковровые покрытия, шторы, портьеры или скатерти.
- Отключайте прибор от сети во время его наполнения и очистки.
 - Никогда не оставляйте воду в резервуаре, если прибор не используется.
 - Опорожните и очистите увлажнитель перед хранением. Очистите увлажнитель перед следующим использованием.
- Во избежание поражения электрическим током, пожара, получения травм и других повреждений не используйте увлажнитель воздуха в следующих случаях:
- основной корпус увлажнителя наклонен. Наклон корпуса увлажнителя может привести к неправильному отображению уровня воды и переливанию ее через край. Во время использования увлажнитель следует устанавливать на ровную и устойчивую поверхность;
 - рядом с увлажнителем находятся неустойчивые предметы или предметы, которые могут упасть;
 - в жарких или влажных помещениях, таких как ванные комнаты.
- Включите увлажнитель при помощи стандартного переходника, входящего в комплект поставки. Из соображений безопасности поврежденные переходники или шнуры питания должны быть заменены производителем или специалистом соответствующего

поставщика ремонтных услуг.

- Для использования только с зарядным устройством GMA18-120075-2A от Foshan Shunde Guanyuda Power Supply Co.,Ltd.
- В случае самостоятельной разборки прибора с иной целью, кроме проведения технического обслуживания, а также в случае возникновения вопросов по ремонту продукта следует связаться с отделом технической поддержки Smartmi.

Описание изделия

Комплект поставки: Корпус, Адаптер питания, Руководство пользователя

Перед использованием внимательно прочтите это руководство. Сохраните его – оно может понадобиться вам в дальнейшем.

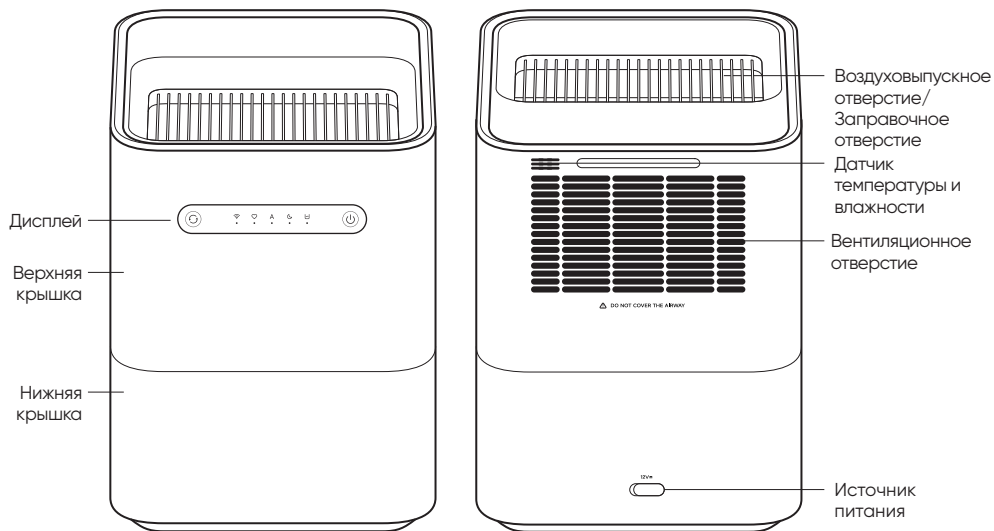

Лицевая сторона

Оборотная сторона

Напоминание: Иллюстрации продукта, комплектующих, пользовательского интерфейса и т. д., представленные в инструкции по эксплуатации, являются схематическими изображениями, представлены в ознакомительных целях. Из-за улучшения и усовершенствования продукта вид продукта в реальности может немного не совпадать со схематическим изображением, преимущественным является внешний вид продукта в реальности.

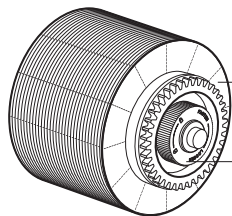
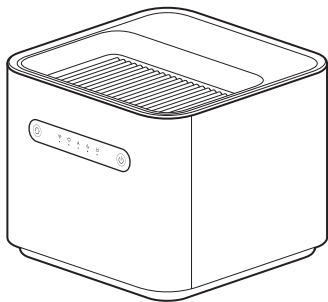

Выпарной барабан

Концевая крышка
выпарного барабана

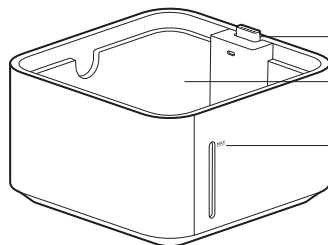

Соединитель

Водяная камера

Прозрачная планка
окна индикации

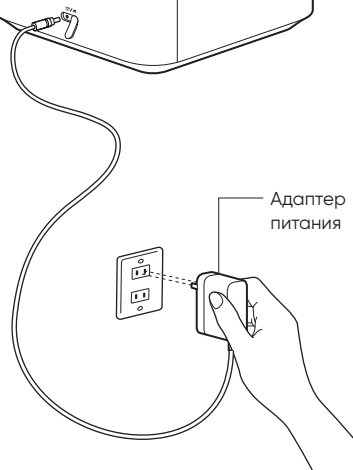
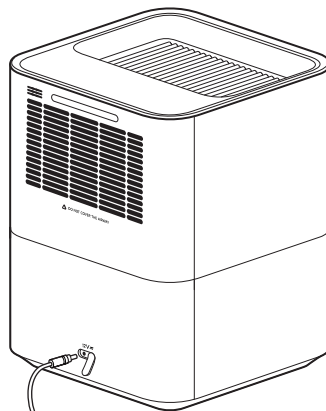

Адаптер
питания

Сведения о дисплее

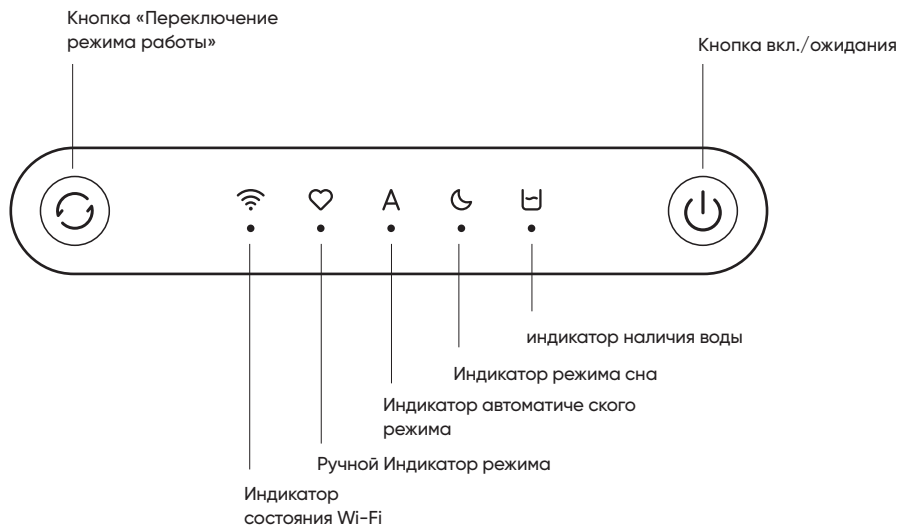

Примечание: При обнаружении минимального уровня воды Индикатор наличия воды замигает. При превышении минимального уровня воды загорится индикатор наличия воды. При достижении уровня воды максимального уровня индикатор Индикатор наличия воды загорится и замигает.

Как использовать

Наполнение водой

Рекомендуется использовать чистую воду, при использовании воды другого качества легко образуется накипь.

01 Наполнение водой через заправочное отверстие

Воду можно вливать непосредственно в резервуар для хранения воды через заправочное отверстие, по достижении максимального уровня воды (линия MAX в окне) прекратить наполнение водой.



02 Наполнение водой из резервуара

Не закрывая крышку, наполняйте водой в резервуар, по достижении максимального уровня воды (линия MAX в окне) прекратите наполнение водой.

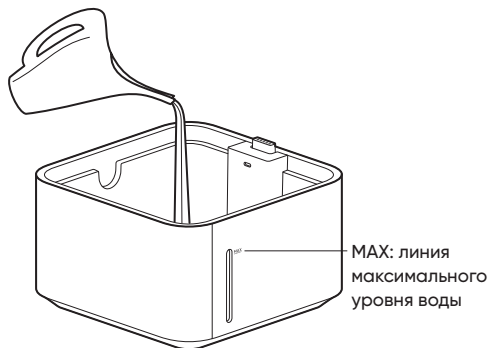

Примечание: При достижении уровня воды состояния наполненности водой (Индикатор наличия воды мигает, также раздастся сигнал предупреждения) необходимо немедленно прекратить доливание воды.

Кнопка вкл./ожидания

При коротком нажатии кнопки «Кнопка вкл./ожидания» увлажнитель начнет работу, сохранив в памяти режим работы перед прошлым выключением. При первом включении по умолчанию включается автоматическая режим работы. Повторное короткое нажатие Кнопка вкл./ожидания устройство, увлажнитель прекратит работу.



Регулирование режимов работы

При коротком нажатии кнопки «Переключение режима работы» происходит переключение между режимом сна, Ручной и автоматическим режимами, загорается индикатор соответствующего режима работы.

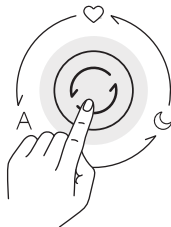

Подключение к приложению Mi Home/Xiaomi Home

Продукт работает с помощью приложения Mi Home/Xiaomi Home*. Используйте приложение Mi Home/Xiaomi Home, чтобы управлять устройством и взаимодействовать с другими устройствами умного дома.

Отсканируйте QR-код, чтобы скачать и установить приложение. Вы будете перенаправлены на страницу настройки подключения, если приложение уже установлено. Или выполните поиск по запросу «Mi Home/Xiaomi Home» в App Store, чтобы скачать и установить приложение. Откройте приложение Mi Home/Xiaomi Home, нажмите «+» в правом верхнем углу и следуйте инструкциям по добавлению устройства.

Переустановка Wi-Fi

При длительном нажатии кнопки «Переключение режима работы» в течение 7 секунд замигает значок Wi-Fi, устройство перейдет в режим ожидания соединения, переустановка будет успешно выполнена.



Кнопка вкл./ожидания Wi-Fi

Для отключения Wi-Fi во включенном режиме одновременно удерживайте длительно в течение 7 секунд кнопку «Кнопка вкл./ожидания» и кнопку «Переключение режима работы». Затем для включения Wi-Fi одновременно удерживайте длительно в течение 7 секунд кнопку «Кнопка вкл./ожидания» и кнопку «Переключение режима работы».

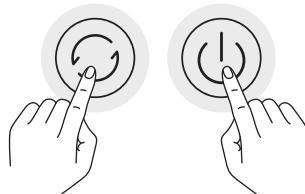

Примечание: Версия приложения могла обновиться. Следуйте инструкциям для текущей версии приложения.

Регулировка яркости дисплея

С помощью приложения можно регулировать яркость дисплея, состояние индикатора – яркий, затемненный, выключенный. В режиме сна – в затемненном состоянии.

Уход и техническое обслуживание

⚠ Перед выполнением следующих операций обязательно отключите увлажнитель от питания и закройте резиновую пробку.

Очистка выпарного барабана

Выпарной барабан можно снять, протереть мягкой тканью или промыть чистой водой, также выпарной барабан можно снять отдельно для ухода и очистки, отвернув концевую крышку выпарного барабана.

Выпарной барабан можно снять отдельно, повернув концевую крышку по часовой стрелке.

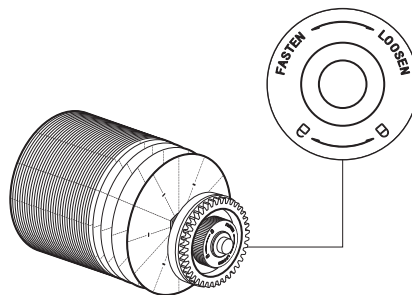
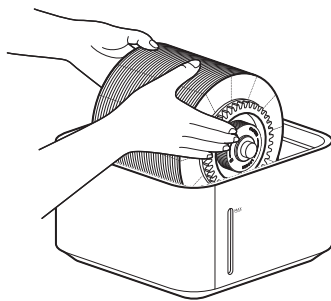

Примечание: Для процесса промывки можно использовать только чистую воду комнатной температуры, в водную массу не разрешается добавлять эфирные масла или ароматизаторы. После использования своевременно сливайте накопившуюся воду из водной камеры, чтобы препятствовать росту бактерий и других микроорганизмов, а также предотвратить загрязнение.

Напоминание: Рекомендуется проводить очистку один раз в неделю или в зависимости от фактической частоты использования.

Очистка водяной камеры

Во избежание появления неприятного запаха, вызванного загрязнением водяной камеры, можно для поддержания чистоты водяной камеры промывать ее чистой водой или протирать мягкой тканью.

На дне водяной камеры имеется сливное отверстие. После полной очистки водяной камеры или переполнения водяной камеры из-за неосторожного долива воды, пожалуйста, не нужно ее использовать сразу же. Необходимо поставить водяную камеру на поверхность сливным отверстием вниз, чтобы накопившаяся вода вылилась наружу.

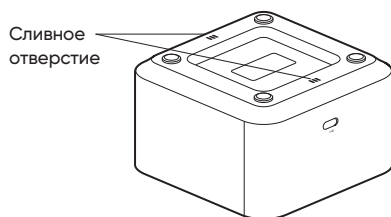
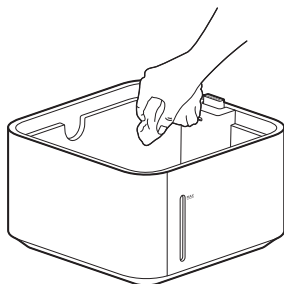

Примечание: Пожалуйста, не погружайте водяную камеру для очистки целиком в воду. Резиновая пробка на месте присоединения источника питания должна быть в процессе очистки закрыта во избежание попадания воды.

Режим самоочистки

Режим самоочистки можно включить с помощью приложения Mi Home/ Xiaomi Home. После включения индикатор влажности на дисплее будет отображаться в виде прокручивающихся бегущих огней, через воздуховыпускное отверстие прекратится подача воздуха, выпарной барабан в водяной камере продолжит вращение, что окажет действие замачивания и очистки выпарного барабана, устранения неприятных запахов. При работе в течение 30 минут в приложении появится всплывающее окно с напоминанием, также устройство издаст предупреждающий сигнал, устройство автоматически отключится. Режим самоочистки можно отключить с помощью приложения Mi Home/ Xiaomi Home или нажать кнопку «Кнопка вкл./ожидания», чтобы завершить режим самоочистки заранее.

Примечания:

1. В процессе очистки увлажнителя необходимо поддерживать температуру воды не выше 35 °C, слишком высокая температура приведет к деформации выпарного барабана.
2. В процессе очистки увлажнителя запрещается добавлять кислоты, щелочи или разъедающие моющие средства, чтобы избежать разъедания и возгорания водяной камеры и выпарного барабана.

Особые замечания

Транспортировка

- Перед перемещением выключите устройство и выньте штепсель из розетки.
- Перед началом транспортировки или перемещения продукта следует полностью слить воду из водяного бачка.
- Не транспортируйте при экстремальных температурах.

Установка

- Установка данного продукта должна производиться надлежащим образом в соответствии с требованиями руководства по использованию, в противном случае это может привести к поражению электрическим током, возникновению пожара, причинению вреда жизни и здоровью и возникновению иного ущерба.
- Не следует подключать продукт к источнику питания, пока не будет полностью завершена его установка.

Адаптер

Во избежание возникновения пожара, поражения током или повреждения продукта при использовании адаптера необходимо соблюдать следующие указания:

- Вставлять адаптер разрешается только в розетки источника питания, соответствующие параметрам штепселя адаптера.
- Не следует чрезмерно перекручивать, изгибать или выворачивать кабель адаптера, так как это может привести к повреждению изоляции и обнажению жил кабеля или их разрыву.
- Перед выполнением работ по техническому обслуживанию или перемещением увлажнителя необходимо отсоединить прибор от источника питания.

В процессе использования

- В случае возникновения нехарактерных звуков, нехарактерного запаха, признаков нагрева и других отклонений в работе продукта следует незамедлительно прекратить его использование.
- Не разрешается трогать пальцами или класть посторонние предметы на элементы защиты, подвижные части, воздухозаборник и воздуховыпускное отверстие продукта.
- Не следует располагать волосы и класть текстильные материалы рядом с главным устройством во избежание их втягивания или засорения ими воздухозаборника и воздуховыпускного отверстия.
- Не следует опираться на прибор и не следует наклонять прибор во время его работы.
- При использовании вместе с газовым оборудованием (например, газовыми печами или водонагревателями) обеспечьте достаточную вентиляцию, чтобы избежать отравления угарным газом.
- Для данного устройства рекомендуется использование очищенной воды. При использовании водопроводной воды, в зависимости от различных физических свойств воды, может привести к скоплению накипи на водяном насосе, фильтрующем элементе, внутренних стенках водяного бачка и прозрачном смотровом окошке. Скопление определенного количества накипи может негативно влиять на нормальную работу увлажнителя. Как только будет обнаружено возникновение такой ситуации, пожалуйста, осуществите очистку согласно методам, описанным в главе «Обслуживание и уход».

Хранение

- Перед длительным хранением

убедитесь в том, что водяная камера, лоток для сбора воды и выпарная чаша увлажнителя воздуха полностью сухие, после этого поставьте увлажнитель воздуха в собранном виде на хранение в сухом прохладном месте.

- Устройство следует размещать вдали от источников тепла и вне зоны попадания прямых солнечных лучей.

Предупреждение

- Во избежание поломки ни в коем случае нельзя наливать в бачок горячую воду температурой более 35°C.
- При наполнении водой и очистке выньте вилку электропитания.
- Отметка "MAX" означает: линия максимального уровня воды при наполнении водой.

Поиск и устранение неисправностей

При устранении неисправностей соблюдайте меры безопасности, изложенные в настоящей инструкции, в том числе, в разделе «Предупреждение».

- Увлажнитель не включается. Возможные причины:
 - Отсутствие напряжения в электросети. Проверьте напряжение в электросети;
 - Обрыв кабеля питания. Проверьте целостность кабеля питания, при необходимости исправный кабель замените. Для замены кабеля питания обратитесь в специализированные сервисные центры.
 - Другие причины. Для выявления причин и ремонта обратитесь в специализированные сервисные центры.

Внимание! Не пытайтесь самостоятельно отремонтировать прибор. Обратитесь к квалифицированному специалисту.

Технические характеристики

Название	Увлажнитель воздуха Smartmi Evaporative Humidifier 3lite
Модель	CJXJSQ06ZM
Категория продукции	Испарительный увлажнитель
Размеры изделия	260 × 260 × 356 mm
Вес нетто	Около 4,0 кг
Вес брутто	Около 5,2 кг
Номинальное напряжение адаптера	100–240V~, 50/60Hz
Номинальное напряжение увлажнителя	12V=
Номинальная мощность	7W
Шум	≤50dB(A)
Номинальное содержание влаги	280mL/h
Емкость водяной камеры	Около 4 л
Мощность в выключенном режиме (Вт)	≤0,30 Вт
Мощность ожидания сети(Вт)	≤2,00Вт
Время достижения режима или состояния низкого энергопотребления (мин)	1 мин
Температура хранения	от -10°C до 40 °C
Влажность при хранении	5%–90% RH
Беспроводное подключение	Wi-Fi IEEE 802.11 b/g/n, 2,4 ГГц

Когда оборудование не предоставляет основную функцию, оно может автоматически перейти в режим ожидания / режим ожидания сети в течение 1 минуты.

Радиочастотные характеристики:
Wi-Fi 2,4 ГГц (2400–2483,5 МГц), макс. выходная радиочастотная мощность: <20 дБм В нормальных условиях использования это устройство должно располагаться так, чтобы между антенной и пользователем сохранялось расстояние не менее 20 см.

Примечание: Значение шумовых помех – это параметры, измеренные в лабораторной среде.

Зарядное устройство

Информация опубликована	Значение и точность	Ед. изм.
Производитель	Foshan Shunde Guanyuda Power Supply Co.,Ltd.	-
Идентификатор модели	GMA18-120075-2A	-
Входное напряжение	100–240	V~
Входная частота переменного тока	50/60	Hz
Выходное напряжение	12,0	V=
Выходной ток	0,75	A
Выходная мощность	9,0	W
Средняя активная эффективность	81,3	%
Эффективность при низкой нагрузке (10%)	/	%
Потребляемая мощность без нагрузки	0,10	W

Безопасный срок службы: 3 лет *

- Безопасный срок службы начинается с даты покупки и исчисляется непрерывно.
- Безопасный срок службы будет сокращен, если продукт используется в суровых условиях с высокими, - температурами, высокой влажностью или высоким содержанием солей.
- Если продукт все еще используется по истечении безопасного срока службы, то вследствие, - устаревания продукта могут возникнуть: утечка тока, пожар, механические риски или иные угрозы безопасности. Рекомендуется прекратить использование продукта и заменить его новым.

Информация о соответствии требованиям

Декларация о соответствии нормативным требованиям ЕС

CE Настоящим компания Beijing Smartmi Electronic Technology Co., Ltd. заявляет, что тип радиооборудования – Увлажнитель воздуха Smartmi Evaporative Humidifier 3lite, CJXJSQ06ZM соответствует требованиям Директивы 2014/53/EU. Полный текст декларации о соответствии нормативным требованиям ЕС доступен по следующему адресу: <https://www.smartmiglobal.com/doc.html>

EAC Товар соответствует требованиям TP TC 004/2011 «О безопасности низковольтного оборудования», TP TC 020/2011 «Электромагнитная совместимость технических средств», TP EAЭС 037/2016 «Об ограничении применения опасных веществ в изделиях электротехники и радиоэлектроники»

Информация об утилизации и переработке отходов электрического и электронного оборудования



Все изделия, обозначенные символом раздельного сбора отработанного электрического и электронного оборудования (WEEE, директива 2012/19/EU), следует утилизировать отдельно от несортируемых бытовых отходов. С целью охраны здоровья и защиты окружающей среды такое оборудование необходимо сдавать на переработку в специальные пункты приема электрического и электронного оборудования, определенные правительством или местными органами власти. Правильная утилизация и переработка помогут предотвратить возможные негативные последствия для окружающей среды и здоровья человека. Чтобы узнать, где находятся такие пункты сбора и как они работают, обратитесь в компанию, занимающуюся установкой оборудования, или в местные органы власти.

Дата изготовления: см. на упаковке.

Сведения об импортере указаны на упаковке.

Сделано в Китае.

Пожалуйста, избегайте сильных столкновений во время транспортировки.

Środki ostrożności

- Tego urządzenia nie powinny używać osoby (w tym dzieci) o obniżonej sprawności fizycznej, sensorycznej lub umysłowej ani osoby bez odpowiedniej wiedzy i doświadczenia, chyba że nad ich bezpieczeństwem będzie czuwać osoba za nie odpowiedzialna.
- To urządzenie może być używane przez dzieci w wieku powyżej 8 lat oraz osoby o ograniczonych zdolnościach ruchowych, postrzegania lub umysłowych lub osoby nie mające doświadczenia lub znajomości sprzętu, chyba że odbywa się to pod nadzorem lub zgodnie z instrukcją użytkowania sprzętu w bezpieczny sposób i ze zrozumieniem występujących zagrożeń.
- Dzieci nie powinny bawić się urządzeniem.
- Czyszczenie i konserwacja nie mogą być przeprowadzane przez dzieci bez nadzoru.
- Przechowuj urządzenie poza zasięgiem dzieci. Para oraz gotująca się woda mogą spowodować poparzenia.
- Należy pamiętać, że wysokie poziomy wilgotności mogą sprzyjać rozwojowi organizmów biologicznych w środowisku.
- Nie pozwól, aby obszar wokół nawilżacza stał się wilgotny lub mokry. W przypadku wystąpienia wilgoci zmniejsz moc wyjściową nawilżacza. W przypadku, gdy moc wyjściowa nawilżacza nie może zostać zmniejszona, należy używać nawilżacza z przerwami. Nie

pozwól, aby materiały chłonne takie jak dywany, kurtyny, zasłony lub obrusy stały się wilgotne.

- Podczas napełniania oraz czyszczenia urządzenia musi być ono odłączone od zasilania.
 - Nigdy nie pozostawiaj wody w zbiorniku, gdy urządzenie nie jest używane.
 - Przed przechowywaniem należy opróżnić i wyczyścić nawilżacz. Wyczyść nawilżacz przed następnym użyciem.
 - Aby uniknąć porażenia prądem, pożaru, obrażeń ciała i innych szkód, nie używaj nawilżacza, gdy:
 - główny korpus nawilżacza jest przechylony. Przechylenie nawilżacza może spowodować nieprawidłowe wskazanie poziomu wody lub przelanie się wody. Nawilżacz powinien być umieszczony na płaskiej i stabilnej powierzchni podczas użytkowania.
 - w pobliżu znajdują się przedmioty, które mogą spaść lub są niestabilne.
 - w miejscach gorących, wilgotnych lub mokrych, takich jak łazienki.
- Nawilżacz należy zasilac za pomocą standardowego zasilacza dostarczonego z nawilżaczem. Ze względów bezpieczeństwa uszkodzone adaptery lub przewody zasilające muszą zostać wymienione przez producenta lub specjalistę z wyznaczonego serwisu

naprawczego.

- Do użytku wyłącznie z ładowarką GMA18-120075-2A wyprodukowaną przez Foshan Shunde Guanyuda Power Supply Co.,Ltd.
- Nie należy samodzielnie demontować produktu, chyba że jest to demontaż konieczny do przeprowadzenia konserwacji.

Przeгляд produktu

Zawartość opakowania: Jednostka, Zasilacz, Instrukcja obsługi

Przed rozpoczęciem korzystania z produktu należy dokładnie zapoznać się z niniejszą instrukcją i zachować ją na przyszłość.

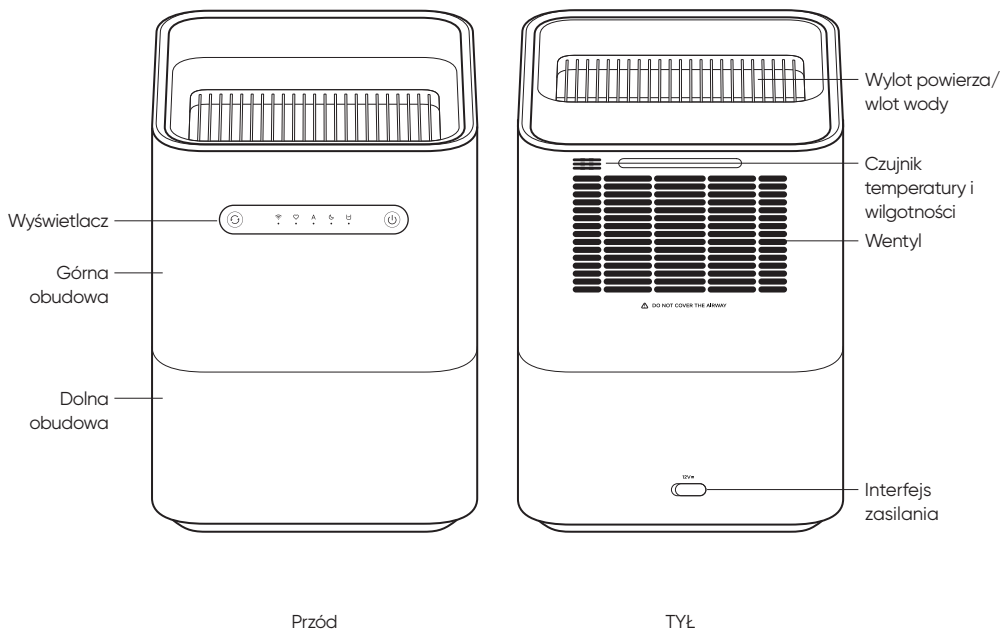

Wskazówki: W niniejszej instrukcji ilustracje produktu, jego akcesoria i interfejs użytkownika są przedstawione w formie schematycznych diagramów przeznaczonych wyłącznie w celach informacyjnych. Rzeczywisty produkt może się różnić od produktu pokazanego na schematycznych diagramach ze względu na aktualizacje i nowe wersje produktu. Proszę odnieść się do rzeczywistego produktu.

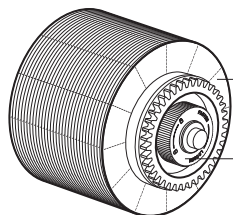
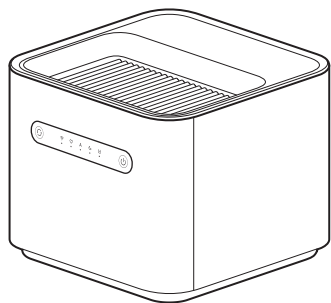

Parownik

Parownik i
pokrywa

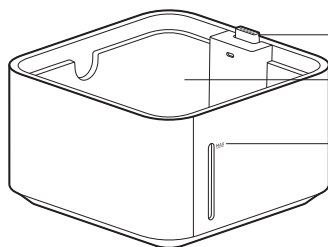

Sprzęg

Zbiornik na wodę

Przezroczysty
panel

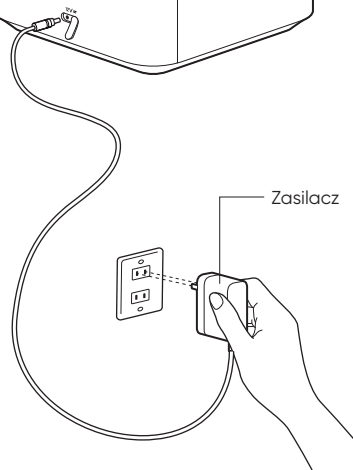
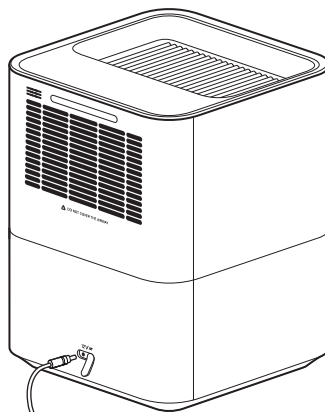

Zasilacz

Opis wyświetlacza

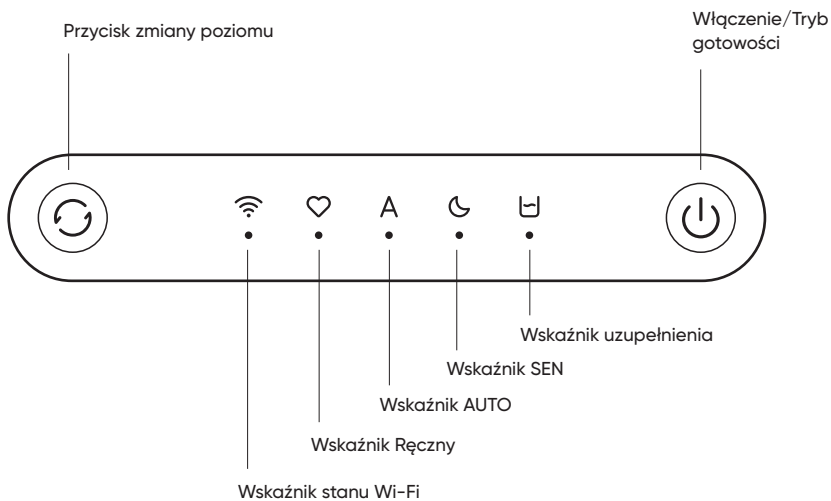

Uwaga: Gdy minimalny poziom wody zostanie wykryty to Wskaźnik uzupełnienia zacznie migać. Gdy poziom wody zostanie ponownie uzupełniony powyżej minimalnego poziomu wody, to wskaźnik uzupełnienia się zapali. Gdy poziom wody zostanie ponownie uzupełniony do maksymalnego poziomu wody, to wskaźnik uzupełnienia zacznie migać.

Jak używać

Uzupelnianie urządzenia

W celu zapobiegnięcia pojawienia się kamienia, użyj wody demineralizowanej.

01 Uzupelnianie przez wlot wody

Uzupelnij wodę przez wlot wody i przestań wlewać przed osiągnięciem najwyższego poziomu wody (linia MAKS przezroczystego panelu).

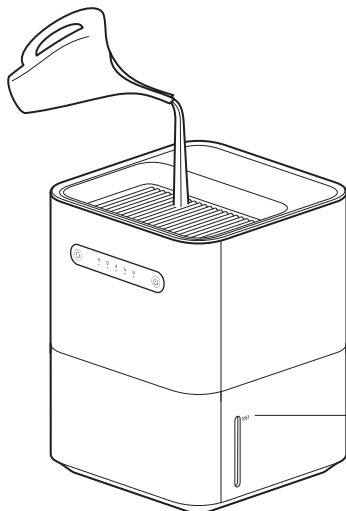

MAKS: linia maksymalnego poziomu wody

02 Uzupelnianie bezpośrednio do zbiornika na wodę

Zdejmij pokrywę, nalej wodę bezpośrednio do zbiornika na wodę i przestań przed osiągnięciem najwyższego poziomu wody (linia MAKS przezroczystego panelu).

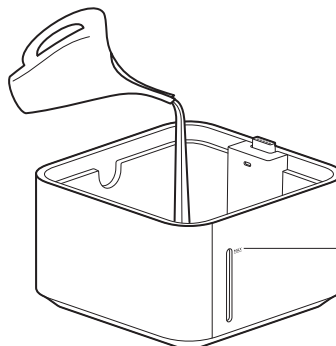

MAKS: linia maksymalnego poziomu wody

Uwaga: Niezwłocznie przestań uzupełnianie, gdy zbiornik jest pełen (kontrolka napelnienia miga, urządzenie piszczy).

Włączenie/Tryb gotowości

Krótko naciśnij przycisk „Włączenie/Tryb gotowości”, aby włączyć nawilżacz, przywrócony zostanie poprzedni poziom pracy. Podczas uruchamiania nawilżacza po raz pierwszy poziom jest ustawiony na AUTO. Ponownie naciśnij krótko przycisk „Włączenie/Tryb gotowości”, aby zatrzymać nawilżacz.



Resetowanie Wi-Fi

Naciśnij i przytrzymaj przycisk „zmiana poziomu” przez 7 sekund, a zapali się ikona Wi-Fi i urządzenie rozpocznie nawiązywanie połączenia internetowego. Pomyślnie zresetowano.



Regulacja poziomu

Krótko naciśnij przycisk „przełączenie poziomu”, aby przełączyć się pomiędzy poziomami SEN, Ręczny i AUTO. Zaświeci się odpowiedni wskaźnik.

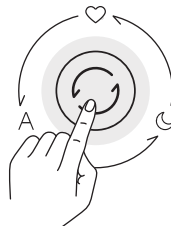

Włączenie/Tryb gotowości Wi-Fi

Gdy urządzenie jest włączone, to jednocześnie naciśnij i przytrzymaj przycisk „Włączenie/Tryb gotowości” oraz przycisk „zmiana poziomu” przez 7 sekund, aby wyłączyć Wi-Fi. Wi-Fi może być wyłączony ponownie włączony jednocześnie naciskając i przytrzymując przycisk „Włączenie/Tryb gotowości” i „zmiana poziomu” przez 7 sekund.

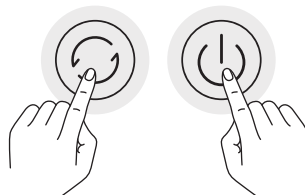

Łączenie z aplikacją Mi Home/Xiaomi Home

Ten produkt obsługuje aplikację Mi Home/Xiaomi Home*. Używaj aplikacji Mi Home/Xiaomi Home do sterowania urządzeniem i obsługi innych inteligentnych urządzeń domowych.

Zeskanuj kod QR, aby pobrać i zainstalować aplikację. Jeśli aplikacja jest już zainstalowana, nastąpi przekierowanie do strony konfiguracji połączenia. Aby pobrać i zainstalować aplikację, możesz też wyszukać nazwę „Mi Home/Xiaomi Home” w sklepie z aplikacjami. Otwórz aplikację Mi Home/Xiaomi Home, naciśnij przycisk „+” w górnym prawym rogu ekranu i wykonaj polecenia, aby dodać urządzenie.

Uwaga: Wersja aplikacji mogła zostać uaktualniona. Wykonuj instrukcje bieżącej wersji aplikacji.

Dostosowanie jasności wyświetlacza

Jasność ekranu może zostać dostosowana w aplikacji. Dostępne są trzy stany wyświetlania: włączony, przyciemniony, wyłączony. W trybie SEN ekran jest przyciemniony.

Dbanie o urządzenie i konserwacja

⚠ Przed przystąpieniem do poniższych czynności należy zatrzymać nawilżacz, wyłączyć zasilanie i założyć gumową zatyczkę.

Czyszczenie parownika

Parownik można wyjąć i przetrzeć miękką ściereczką lub przepłukać przy użyciu czystej wody. Możesz również odpiąć pokrywę końcową, aby wyjąć każdy dysk w celu serwisowania i czyszczenia.

Obróć pokrywę końcową zgodnie z ruchem wskazówek zegara, aby wyciągnąć tarcze parownika.

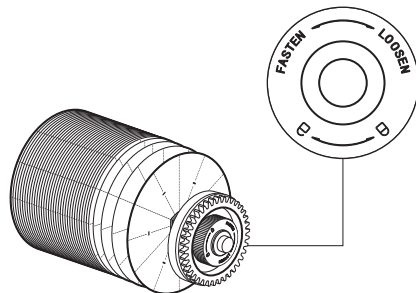
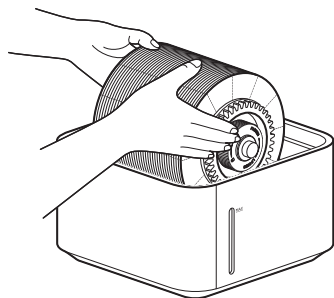

Uwaga: Podczas czyszczenia korzystaj wyłącznie z czystej wody w temperaturze pokojowej. Nie dolewaj olejków zapachowych ani aromatów do wody. Proszę opróżnić zbiornik na wodę niezwłocznie po każdym użyciu, aby zapobiec rozmnażaniu się bakterii i możliwemu zanieczyszczeniu.

Wskazówka: Zaleca się czyszczenie urządzenia raz na tydzień lub w zależności od rzeczywistej częstotliwości użytkowania.

Czyszczenie zbiornika na wodę

Aby zapobiec zanieczyszczeniu i powstaniu nieprzyjemnego zapachu w zbiorniku na wodę, przepłucz go przy użyciu czystej wody lub przetrzyj go przy użyciu miękkiej ściereczki, aby zachować czystość zbiornika.

Na dnie zbiornika na wodę znajdują się otwory drenażowe. Nie korzystaj ze zbiornika na wodę bezpośrednio po tym jak został całkowicie oplukany lub po przypadkowym dodaniu zbyt dużej ilości wody. Zamiast tego umieść zbiornik na wodę na ziemi z otworami drenażowymi skierowanymi w dół, aby odprowadzić wodę ze zbiornika.

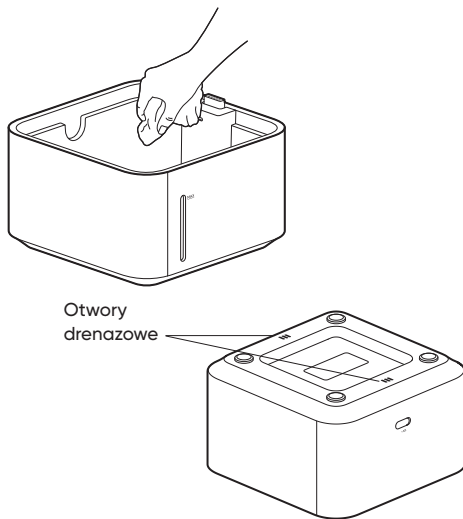

Uwaga: Nie mocz zbiornika na wodę. Podczas procesu czyszczenia zablokuj gniazdo zasilania przy użyciu gumowej zatyczki, aby zapobiec przedostawaniu się wody.

Tryb samooczyszczania

Włącz tryb samoczyszczenia za pomocą aplikacji "Mi Home / Xiaomi Home". Po włączeniu, wskaźnik wilgotności na wyświetlaczu przewija się rotacyjnie, wylot powietrza przestaje dmuchać, parownik nadal obraca się w zbiorniku wody, aby namoczyć i oczyścić parownik oraz wyeliminować nieprzyjemne zapachy. Przypomnienie jest wyświetlane w aplikacji po 30 minutach, a urządzenie automatycznie wyłącza się z sygnałem dźwiękowym. Możesz wyłączyć tryb samooczyszczania za pomocą aplikacji „Mi Home / Xiaomi Home” lub krótko nacisnąć przycisk „Włączenie/Tryb gotowości”, aby zakończyć samooczyszczanie.

Uwaga:

1. Woda użyta w czyszczeniu nawilżacza nie powinna przekraczać 35 °C. W przeciwnym wypadku może dojść do zniekształcenia parownika.
2. W celu uniknięcia korozji lub oparzenia chemicznego zbiornika na wodę i/lub parownika nie używaj kwaśnych, zasadowych ani żrących detergentów.

Notes

Przenoszenie

- Podczas przenoszenia urządzenia pamiętaj, aby go najpierw wyłączyć oraz wyciągnąć wtyczkę z zasilania.
- Proszę opróżnić zbiornik na wodę przed przeniesieniem produktu.

Montaż

- Proszę upewnić się, że montujesz produkt poprawnie i zgodnie z instrukcją. W przeciwnym wypadku może dojść do porażenia elektrycznego, pożaru, obrażeń ciała lub innych uszkodzeń.
- W przypadku, gdy produkt nie jest zamontowany, proszę nie podłączać zasilania.

Zasilacz

Użyj zasilacza w następujący sposób, aby zapobiec wystąpieniu pożaru, porażenia prądem lub wyrządzenia innych uszkodzeń:

- Zasilacz musi być podłączony do gniazda elektrycznego odpowiedniego dla wtyczki zasilacza.
- Nie ściskaj, nie zginaj, nie skręcaj nadmiernie przewodu zasilacza, ponieważ w przeciwnym wypadku jego rdzeń może zostać odsłonięty lub uszkodzony.
- Zawsze odłączaj zasilanie przed przystąpieniem do prac konserwacyjnych lub przed przeniesieniem nawilżacza.

Użytkowanie

- Jeżeli produkt znacznie wydawać nienaturalny hałas, zapach lub będzie gorący, proszę natychmiast przestać go używać.
- Nie wkładaj palców ani ciał obcych do osłon, ruchomych części, wlotów oraz wylotów powietrza urządzenia.
- Trzymaj włosy, tkaniny itp. z daleka od głównej jednostki urządzenia, aby nie zaplątały się w nią ani nie zablokowały wlotu oraz wylotu powietrza.
- Nie opieraj ani nie przechylaj produktu podczas jego pracy.
- W przypadku używania urządzenia razem z gazowymi urządzeniami gospodarstwa domowego (takie jak kuchenki gazowe, gazowe podgrzewacze wody itp.), należy je wietrzyć, aby zapobiec zatruciu tlenkiem węgla.
- Zaleca się używanie wody oczyszczonej z niniejszym urządzeniem. W przypadku korzystania z wody z kranu, w zależności od jakości wody, może dojść do zgromadzenia się kamienia na pompie wodnej, wkładzie filtrującym, wewnętrznej ściance zbiornika na wodę oraz przezroczystym oknie. Gdy zgromadzony kamień osiągnie określony poziom, to będzie to miało wpływ na normalną pracę nawilżacza. W takim przypadku należy go wyczyścić zgodnie z metodą

opisaną w rozdziale „Konserwacja”.

Przechowywanie oraz transport

- Przed długotrwałym przechowywaniem upewnij się, że zbiornik na wodę oraz zbiornik ewaporacyjny nawilżacza są całkowicie suche, a następnie umieść zmontowany nawilżacz w chłodnym, suchym miejscu w celu przechowywania.
- Urządzenie powinno zostać umieszczone z dala od źródeł ciepła oraz nie powinno być wystawione na bezpośrednie działanie światła słonecznego.
- Nie transportuj podczas ekstremalnych temperatur.

Ostrzeżenie

- Nigdy nie wlewaj gorącej wody przekraczającej temperaturę 35°C do zbiornika na wodę, ponieważ może to doprowadzić do uszkodzenia urządzenia.
- Przed przystąpieniem do napełnienia oraz czyszczenia należy odłączyć wtyczkę.
- Oznaczenie "MAX" znajdujące się na zbiorniku oznacza najwyższy poziom wody podczas napełniania.

Dane techniczne

Nazwa	Smartni Czysta Nawilżacz 3lite
Model	CJXJSQ06ZM
Typ	Czysta Nawilżacz
Wymiary produktu	260 × 260 × 356 mm
Masa netto	W przybliżeniu 4,0 kg
Masa brutto	W przybliżeniu 5,2 kg
Napięcie znamionowe adaptera	100-240V~, 50/60Hz
Napięcie znamionowe nawilżacza	12V=
Moc znamionowa	7W
Hałas	≤50dB(A)
Znamionowa wydajność nawilżania	280mL/h
Moc w trybie wyłączenia (W)	≤0,30 W
Moc w tryb czuwania sieciowego(W)	≤2,00W
Czas osiągnięcia trybu lub stanu niskiego poboru mocy (min)	1 min
Pojemność zbiornika na wodę	W przybliżeniu 4L
Łączność bezprzewodowa	Wi-Fi IEEE 802.11 b/g/n 2,4 GHz

Gdy urządzenie nie wykonuje głównej funkcji, automatycznie przechodzi w tryb czuwania lub tryb czuwania sieciowego w ciągu 1 minuty.

Specyfikacja RF:

Wi-Fi 2.4G (2400 - 2483,5 MHz), Maks. Moc wyjściowa RF: <20 dBm
W normalnych warunkach użytkowania urządzenia należy zachować odległość między anteną, a ciałem użytkownika wynoszącą co najmniej 20 cm.

Uwaga: Hałas został zmierzony w środowisku laboratoryjnym.

Zasilacz

Opublikowane informacje	Wartość oraz precyzja	Jednostka
Producent	Foshan Shunde Guanyuda Power Supply Co.,Ltd.	-
Identyfikator modelu	GMA18-120075-2A	-
Napięcie wejściowe	100-240	V~
Częstotliwość wejściowa AC	50/60	Hz
Napięcie wyjściowe	12,0	V=
Prąd wyjściowy	0,75	A
Moc wyjściowa	9,0	W
Średnia sprawność aktywna	81,3	%
Sprawność przy niskim obciążeniu (10%)	/	%
Pobór mocy bez obciążenia	0,10	W

Informacje o zgodności z przepisami

Europa – deklaracja zgodności UE

CE Niniejszym firma Beijing Smartmi Electronic Technology Co., Ltd. oświadcza, że urządzenie radiowe typu Nawilżacz ewaporacyjny Smartmi 3lite, CJXJSQ06ZM jest zgodne z dyrektywą 2014/53/UE. Pełny tekst deklaracji zgodności UE jest dostępny na następującej stronie internetowej: <https://www.smartmiglobal.com/doc.html>

Informacje dotyczące utylizacji i recyklingu WEEE



Wszystkie produkty oznaczone tym symbolem są uznane za odpady sprzętu elektrycznego i elektronicznego (WEEE zgodnie z Dyrektywą 2012/19/UE) i nie mogą być wyrzucane po zakończeniu okresu użytkowania wraz z innymi odpadami. W celu ochrony zdrowia ludzi oraz środowiska naturalnego należy przekazać zużyty sprzęt do wyznaczonego punktu utylizacji wyznaczonego przez instytucje rządowe lub lokalne. Prawidłowe usunięcie zużytego produktu pomaga w zapobieganiu potencjalnym negatywnym skutkom oddziaływania na środowisko naturalne i zdrowie ludzi. Więcej informacji można uzyskać w urzędzie lokalnym lub od instalatora.

경고

- 이 기기는 신체, 감각, 정신 능력이 결여되어 있거나 경험과 지식이 부족하여 감독이나 지시 없이는 안전하게 기기를 사용할 수 없는 사람 (어린이 포함) 이 사용하도록 만들어지지 않았다.
- 어린이는 본 제품으로 장난해서는 안됩니다.
- 어린이는 보호자의 지도 없이 기기를 청소하거나 사용자 유지해서는 안 됩니다.
- 기기를 어린이의 손에 닿지 않는 곳에 두십시오. 증기와 끓는 물이 화상을 유발할 수 있습니다.
- 높은 습도는 주변 환경의 미생물 증식을 유발할 수 있음을 주의해 주십시오 환경 속의 생물.
- 가습기의 주변 환경이 습하거나 젖지 않도록 해주십시오. 주변 환경이 습해지면 가습기의 강도를 줄여 주십시오. 가습기의 강도를 더 이상 줄일 수 없을 경우에는 가습기를 간헐적으로 사용해 주십시오. 카펫, 커튼, 드레이프스, 식탁보 등 흡수성 물질들이 눅눅해지지 않도록 해주십시오.
- 물을 채우거나 청소를 할 때는 전원을 분리해 주십시오.
- 기기가 사용 중이지 않을 때는 절대 물탱크에 물을 방치하지 마십시오.
- 기기를 보관하기 전 내용물을 모두 비우고 청소를 진행해 주십시오. 가습기를 다시 사용하기 전에는 청소를 진행해 주십시오.
- 감전, 화재, 부상 등 기타 손상을 방지하기 위해 다음 상황에서는 기기를 사

용하지 말아 주십시오 :

- 가습기 본체를 기울이면 기기가 탱크의 수위를 잘못 인식하거나 물이 넘칠 수 있습니다. 사용 중에는 기기를 수평 상태의 안정적인 장소에 거치해야 합니다.

- 근처에 떨어질 수 있거나 불안.

- 근처에 떨어질 수 있거나 불안정한 물체가 있을 경우.

- 욕실과 같은 고온다습한 곳.

• 가습기에 전원을 공급할 때는 기기와 함께 제공된 표준 어댑터를 이용해 주십시오. 손상된 어댑터나 파워 코드는 안전상의 이유로 인해 제조업체 측이나 지정 수리 업체의 전문가에 의해 교체되어야 합니다.

• Foshan Shunde Guanyuda Power Supply Co.,Ltd. GMA18-120075-2A 충전기로만 사용 가능.

• 유지 관리 목적을 제외하고는 무단으로 제품을 분해하지 마십시오, 수리 문의는 고객 서비스에 문의하십시오.

제품 소개

구성품 : 기체, 어댑터, 사용 설명서

제품 사용 전에 본 설명서를 자세히 읽고 적절하게 보관하세요.

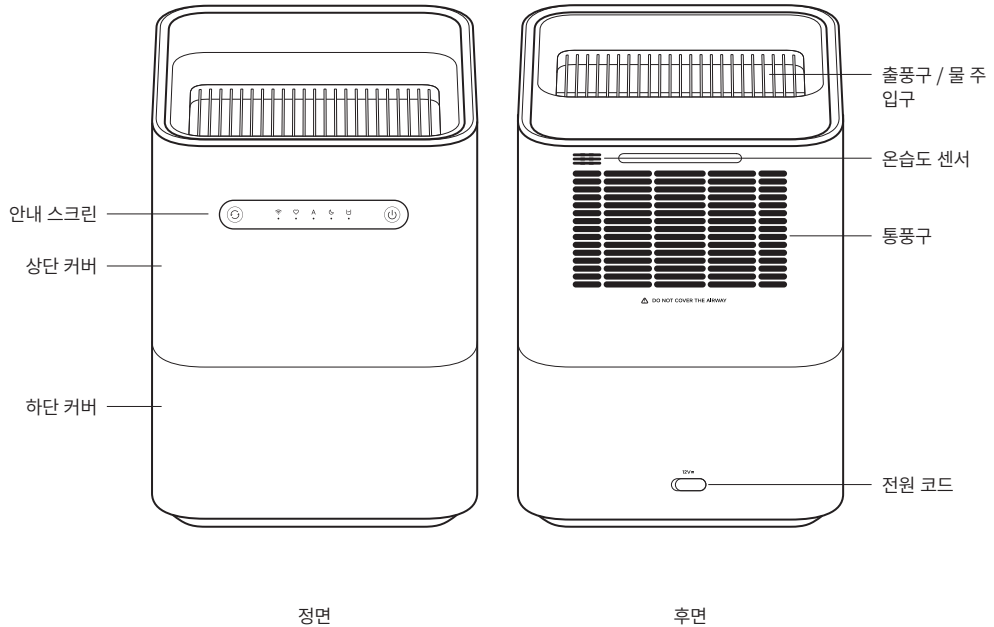

안내 : 설명서 상의 제품, 부품, UI 관련 삽화는 안내도이므로 참고로만 이용해 주시기 바랍니다. 제품의 개선 및 업그레이드에 따라 제품의 실물이 삽화와 차이를 보일 수 있으나 실물을 기준으로 판단하여 주시기 바랍니다.

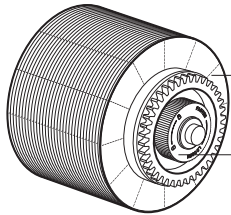
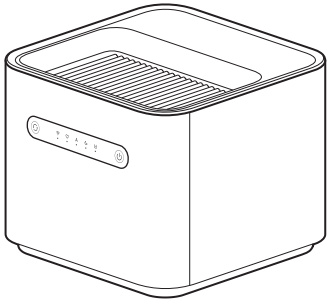

기화 팬

기화 팬 커버

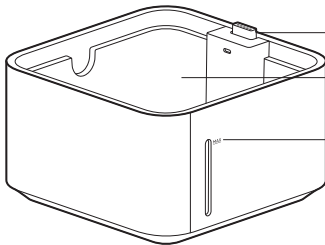

결합기

물통

투명 안내창 스텐다이프

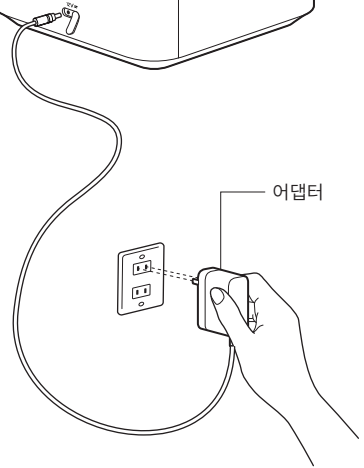
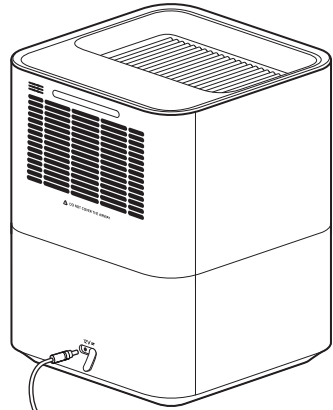

어댑터

화면 안내

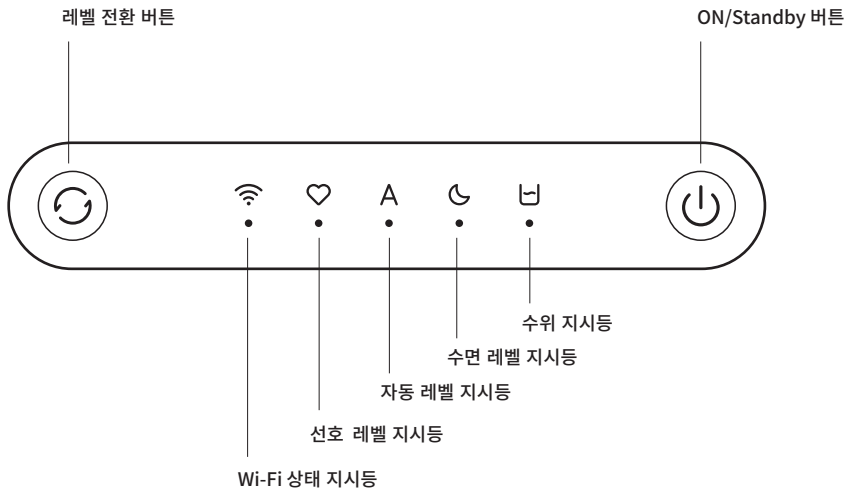

주의 : 수위가 낮아진 것이 감지될 경우 수위 지시등이 깜빡입니다 . 최저 수위를 넘을 경우 수위 지시등이 켜집니다 . 최대 수위에 도달할 경우 수위 지시등이 켜지고 반짝입니다 .

사용 방법

물 주입

깨끗하지 않은 물을 사용할 경우 물때가 발생할 수 있사오니 깨끗한 물을 사용하시는 것을 권장 드립니다.

01 물 주입구를 통해 물 주입

물 주입구를 통해 물을 직접 물통에 주입하실 수 있습니다. 최대 수위 (창의 MAX 선) 에 도달하기 전 물 주입을 멈춰 주십시오.

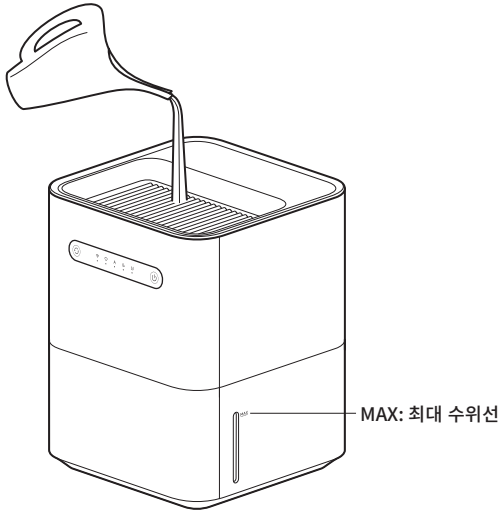

02 물통을 통해 물 주입

뚜껑을 덮지 않은 상태에서 물통 안으로 물을 주입할 수 있습니다. 최대 수위 (창의 MAX 선) 에 도달하기 전 물 주입을 멈춰 주십시오.

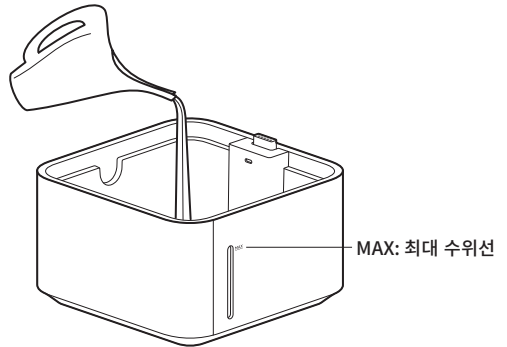

주의 : 수위가 가득참 상태에 도달할 경우 (수위 지시등이 깜빡이고 안내음이 재생된) 곧바로 물 주입을 멈춰 주십시오.

기기 ON/Standby

"ON/Standby 버튼"을 짧게 누르면 가슴기가 작동을 시작하게 되며, 마지막으로 작동이 종료되었을 때의 작동 레벨을 기억하여 작동됩니다. 기기가 처음 켜졌을 때는 기본 설정인 자동 레벨로 작동되며, ON/Standby 버튼을 다시 눌러 기기를 종료하면 가슴기가 작동을 멈춥니다.



Wi-Fi 재설정

"레벨 전환 버튼"을 7 초간 길게 누르면 Wi-Fi 안내등이 깜빡이고 연결 대기 상태로 진입하여 재설정에 성공하게 됩니다.



레벨 조절

"레벨 전환 버튼"을 짧게 눌러 주시면 작동 레벨이 수면 레벨 - 선호 레벨 - 자동 레벨 사이에서 전환되며, 그에 상응하는 안내등이 켜집니다.



Wi-Fi 대기 / 활성화

기기가 켜져 있는 상태에서 "ON/Standby 버튼"과 "레벨 전환 버튼"을 7 초간 동시에 누르면 Wi-Fi를 비활성화할 수 있습니다. 그 상태에서 "ON/Standby 버튼"과 "레벨 전환 버튼"을 7 초간 동시에 누르면 Wi-Fi를 활성화할 수 있습니다.

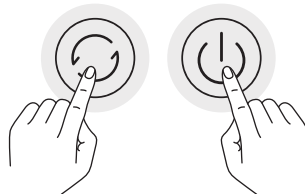

Mi Home/Xiaomi Home 앱 연결

이 제품은 Mi Home/Xiaomi Home 앱과 연동됩니다*. Mi Home/Xiaomi Home 앱을 사용하여 기기를 제어하고 다른 스마트 홈 기기와 상호작용합니다.

QR 코드를 스캔하여 Mi Home/Xiaomi Home을 다운로드 및 설치하고, 설치가 완료되면 기기 연결 페이지로 이동하세요. 또는 앱스토어에서 'Mi Home/Xiaomi Home'을 검색하여 Mi Home/Xiaomi Home 앱을 다운로드 및 설치할 수 있습니다. Mi Home/Xiaomi Home 앱을 열고 오른쪽 상단의 '+'를 탭한 다음, 알림에 따라 기기를 추가합니다.

참고: Mi Home/Xiaomi Home 앱 버전이 업데이트되어, 실제 사용법과 다를 수 있습니다. 현재 앱 버전의 안내에 따라 사용에 주십시오.

안내 스크린 밝기 조절

APP을 통해 안내 스크린의 밝기를 조절할 수 있습니다. 스크린 밝기는 밝음, 다소 밝음, 꺼짐으로 조절할 수 있습니다. 수면 단계에서는 다소 밝음 단계로 표시됩니다.

일상 유지 보수

▲ 반드시 가습기가 작동을 멈추고 전원을 제거한 후 고무마개를 덮은 후 아래의 작업을 진행해 주십시오.

기화 팬 청소

기화 팬은 제거 후 부드러운 천으로 닦거나 깨끗한 흐르는 물에 청소하실 수 있으며, 기화 팬의 커버를 돌려 기화 팬을 꺼내신 후 관리 및 청소를 진행하실 수 있습니다.

기화 팬의 커버를 시계 방향으로 돌리면 기화 팬을 꺼내실 수 있습니다.

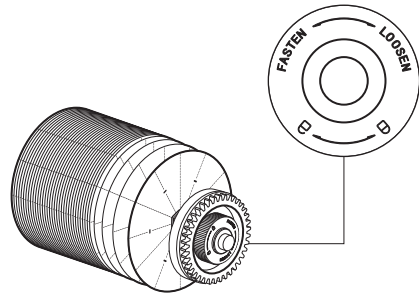
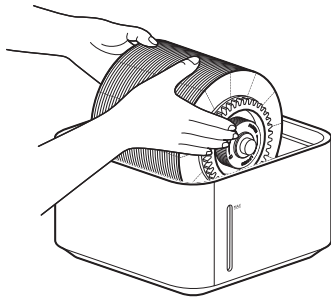

주의 : 청소 과정에서는 상온의 물만 이용해 주시고 물에 오염 형태의 향료가 첨가되어 있지 않도록 해 주십시오. 사용 후 물통을 뒤집어서 내부의 물을 버려 세균 등 미생물의 번식을 막음으로써 오염을 방지해 주십시오.

안내 : 매주 1 회 청소를 진행하시거나 실제 사용 빈도에 따라 청소 주기를 결정하시는 것을 권장해 드립니다.

물통 청소

물통의 오염으로 인해 냄새가 나는 것을 방지하기 위해 흐르는 깨끗한 물로 물통을 씻거나 부드러운 천으로 문질러 청소를 진행하실 수 있습니다 .

물통 하단에는 배수 구멍이 있습니다 . 물통이 전체적인 세척을 진행하거나, 물을 과도하게 주입하여 물이 넘치는 경우에는 이를 바로 사용하지 마시고 물통의 배수 구멍이 아래로 오게 거치한 후 내부의 물을 배출해 내야 합니다 .

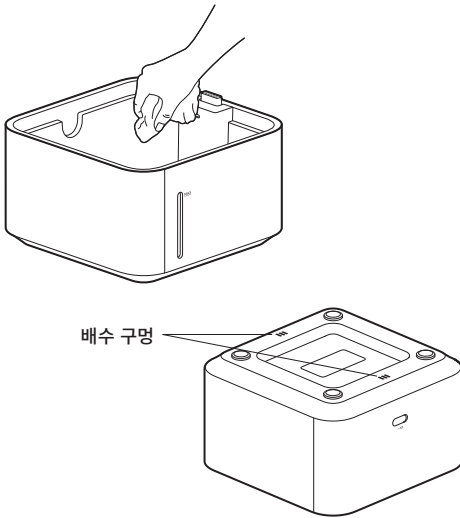

주의 : 물통 전체를 물에 집어넣어 씻지 않아 주십시오 . 세척 과정에서는 전원 코드에 물이 묻지 않도록 고무마개가 덮여져 있어야 합니다 .

자체 청소 모드

Mi Home / Xiaomi Home APP 에서 자체 청소 모드를 활성화하실 수 있습니다 . 활성화 후 안내 스크린의 습도 안내등이 움직이는 모양으로 깜빡이게 되며 출풍구에서의 바람 송출이 중지되고 기화 팬이 물통 안에서 지속적으로 돌아가 기화 팬을 자동으로 청소 함으로써 냄새 발생을 방지합니다 . 30 분간 작동이 진행된다면 APP 상에서 배너 형식의 알림이 발생하고 기기에서 안내음이 송출되면서 자동으로 전원이 종료됩니다 .

Mi Home / Xiaomi Home APP 상에서 자체 청소 모드를 종료해주시거나 "ON/Standby 버튼 " 을 짧게 눌러 자체 청소 모드를 미리 종료하실 수 있습니다 .

주의 :

1. 가습기 세척 과정에서 수온이 너무 높으면 기화 팬의 변형을 초래할 수 있으나 수온을 35°C 이하로 유지해 주십시오 .
2. 가습기 세척 과정에서 물통 및 기화 팬의 부식 및 손상을 초래할 수 있는 산성 물질, 소금물, 혹은 부식성을 지닌 세척제는 사용하지 않아 주십시오 .

주의사항

운송

- 이동시 본체 작동을 멈추고 전원 코드를 제거하십시오.
- 제품을 옮기거나 이동할 때는 먼저 물 탱크에 남아있는 물을 비우십시오.

설치

- 사용 설명서에 따라 본 제품을 올바르게 설치하십시오. 그렇지 않을 경우에는 감전, 화재, 상해 및 기타 손상이 발생할 수 있습니다.
- 제품이 조립되지 않았습니니다, 전원을 연결하지 마십시오.

어댑터

- 화재, 감전 또는 손상을 방지하려면 다음과 같이 어댑터를 사용하십시오:
 - 적합한 전원 콘센트와 어댑터 플러그에 연결되어 있어야 합니다.
 - 어댑터 코드를 너무 꼬거나 구부리거나 비틀지 마십시오. 코어가 노출되거나 파손될 수 있습니다.
 - 유지 보수 작업을 수행하거나 가습기를 옮기기 전에 항상 전원 공급 장치를 분리하십시오.

사용 중

- 제품이 이상한 소음, 냄새 또는 고온 등 이상이 발생하면 즉시 제품 사용을 중단하십시오.
- 보호 부품, 이동 가능한 부품, 공기 흡입구 및 공기 배출구에 손가락이나 이물질이 들어가지 않도록 하십시오.
- 머리카락, 천 등을 본체 근처에 두지 마십시오. 공기 흡입구 및 공기 배출구에 걸리거나

막힐 수 있습니다.

- 작동 중에 제품을 기대거나 기울이지 마십시오.
- 가정용 가스 기기 (예: 가스 스토브, 가스 온수기 등) 와 함께 사용하는 경우 일산화탄소 중독을 예방하기 위해 환기하십시오.
- 본 제품에 정제수를 사용할 것을 추천합니다.
- 수도물을 사용할 경우 수질에 따라 물 펌프, 필터, 물 탱크 내벽 및 투명창에 물때가 낄 수 있으며, 물때가 어느 정도 축적되면 가습기의 정상적인 작동에 영향을 주게 됩니다. 이 경우에는 '유지 및 관리' 방법에 따라 청소하십시오.

보관 및 운송

- 장기 보관 전 가습기 내부의 물탱크와 증발 탱크가 완전히 비어있도록 확인하여 주시고 기기를 조립한 후 서늘하고 건조한 곳에 보관하여 주시길 바랍니다.
- 기기는 열이 나 직사광선으로부터 안전한 곳에 보관되어야 합니다.
- 이상 기온 상황에서는 기기를 운송하지 말아 주십시오.

주의사항

- 기기 고장으로 이어질 수 있으나 물탱크 내부에 35도 이상의 온수를 주입하지 말아 주십시오.
- 물을 채우거나 청소를 할때는 전원을 분리해 주십시오.
- 물탱크 내부의 'MAX'는 물을 채울 때의 최대 수위를 뜻합니다.

기본 사양

제품명	Smartmi 가습기 3lite
제품 모델	C.JXJSQ06ZM
제품 카테고리	기화식 가습기
제품 크기	260 × 260 × 356 mm
제품 순 중량	약 4.0 kg
제품 총 중량	약 5.2 kg
어댑터 규정 전압	100-240V~, 50/60Hz
가습기 규정 전압	12V~
규정 효율	7W
소음	≤50dB(A)
규정 가습량	280mL/h
물통 용량	약 4L
무선연결	Wi-Fi IEEE 802.11 b/g/n 2.4 GHz

주의 : 소음 수치는 연구실의 실험 환경에서의 측정치입니다

Warnung

- Dieses Gerät ist nicht für die Nutzung durch Personen (inklusive Kinder) mit eingeschränkten körperlichen, sensorischen oder mentalen Fähigkeiten, oder für Personen mit einem Mangel an Erfahrung und Wissen geeignet, es sei denn, diese werden beaufsichtigt oder erhalten von einer Person, die für die Sicherheit dieser Person(en) verantwortlich ist, eine Anleitung bezüglich der Bedienung des Gerätes.
- Kinder dürfen nicht mit dem Gerät spielen.
- Kinder dürfen nur unter Aufsicht Wartungs- oder Reinigungsarbeiten an dem Gerät ausführen.
- Bewahren Sie das Gerät außerhalb der Reichweite von Kindern auf. Andernfalls kann es durch den Dampf und kochendes Wasser zu Verbrennungen oder Verbrühungen kommen.
- Beachten Sie, dass ein hoher Feuchtigkeitsgrad zum Wachstum von biologischen Organismen in der Umgebung führen kann.
- Achten Sie darauf, dass der Bereich, der den Luftbefeuchter umgibt, nicht feucht oder nass wird. Wenn der umgebende Bereich feucht wird, legen Sie die Befeuchtungsleistung auf einen niedrigeren Wert fest. Wenn das Volumen der Befeuchtungsleistung nicht auf

einen niedrigeren Wert festgelegt werden kann, verwenden Sie den Luftbefeuchter mit Unterbrechungen. Lassen Sie nicht zu, dass absorbierende Materialien wie Teppiche, Gardinen, Vorhänge oder Tischdecken feucht werden.

Trennen Sie das Gerät während der Befüllung oder Reinigung von der Stromquelle.

Lassen Sie niemals Wasser im Wasserbehälter zurück, wenn Sie das Gerät nicht verwenden.

Leeren und reinigen Sie den Luftbefeuchter, bevor Sie ihn einlagern.

Reinigen Sie den Luftbefeuchter vor der nächsten Verwendung.

Um Stromschläge, Brände, Gesundheitsschäden oder andere Schäden zu verhindern, sollten Sie den Luftbefeuchter nicht verwenden, wenn:

- der Körper des Luftbefeuchters geneigt ist. Das Neigen des Luftbefeuchters kann dazu führen, dass der Wasserstand inkorrekt angegeben wird oder dass Wasser überläuft. Der Luftbefeuchter sollte bei der Verwendung auf einer ebenen und stabilen Oberfläche aufgestellt werden.
- sich in der näheren Umgebung Gegenstände befinden, die

herunterfallen könnten oder nicht feststehend sind.

– er sich an heißen, humiden und nassen Orten wie Badezimmern befindet.

Versorgen Sie den Luftbefeuchter mit Strom, indem Sie den im Lieferumfang des Luftbefeuchters enthaltenen standardmäßigen Netzstecker verwenden. Aufgrund der Sicherheitsbetrachtungen, müssen beschädigte Netzstecker und -kabel vom Hersteller oder von einem Fachmann eines beauftragten Reparaturdienstes ersetzt werden.

Der Luftbefeuchter darf nur mit dem von Foshan Shunde Guanyuda Power Supply Co.,Ltd. bereitgestellten Ladegerät GMA18-120075-2A verwendet werden.

Bauen Sie das Gerät nicht selbst auseinander, es sei denn dies ist für die Wartung erforderlich. Für Informationen hinsichtlich der Reparatur, kontaktieren Sie den Smartmi-Kundenservice.

Produktübersicht

Verpackungsinhalt: Einheit, Netzteil, Bedienungsanleitung

Lesen Sie dieses Handbuch vor der Verwendung sorgfältig durch und bewahren Sie es auf, um zukünftig die Informationen nachlesen zu können.

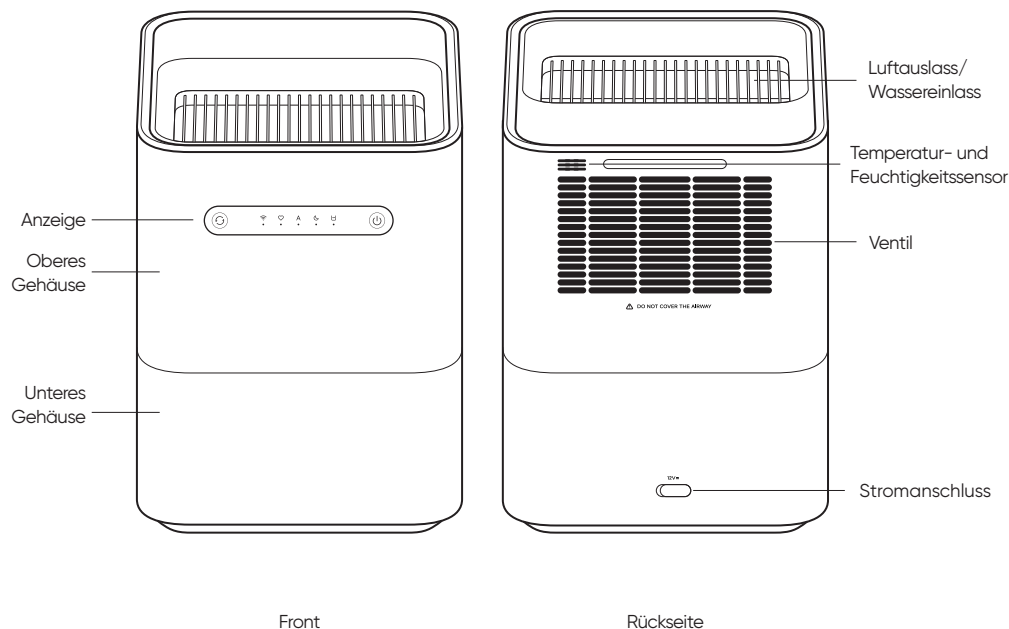

Tipp: In diesem Handbuch sind die Abbildungen des Produkts, seines Zubehörs und der Benutzeroberfläche schematische Diagramme und dienen nur als Referenz. Das eigentliche Produkt kann sich von denen in den schematischen Diagrammen angezeigten durch Produktaktualisierungen und -aufwertungen unterscheiden. Bitte beziehen Sie sich auf das eigentliche Produkt.

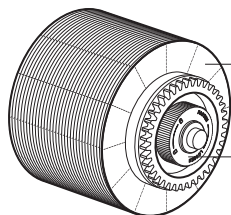
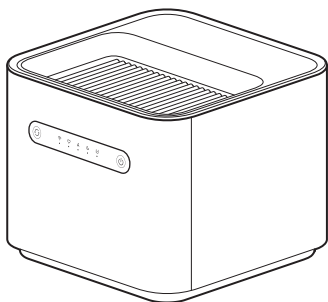

Verdunster

Endabdeckung
des Verdunsters

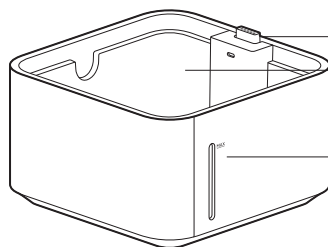

Kupplung

Wassertank

Durchsichtiges
Panel

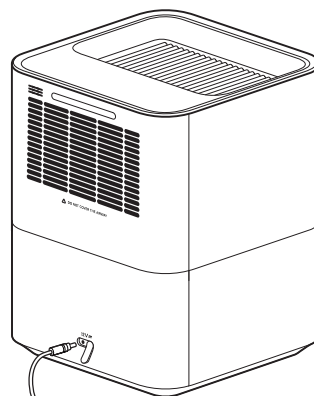

Netzteil



Anzeigen-Beschreibung

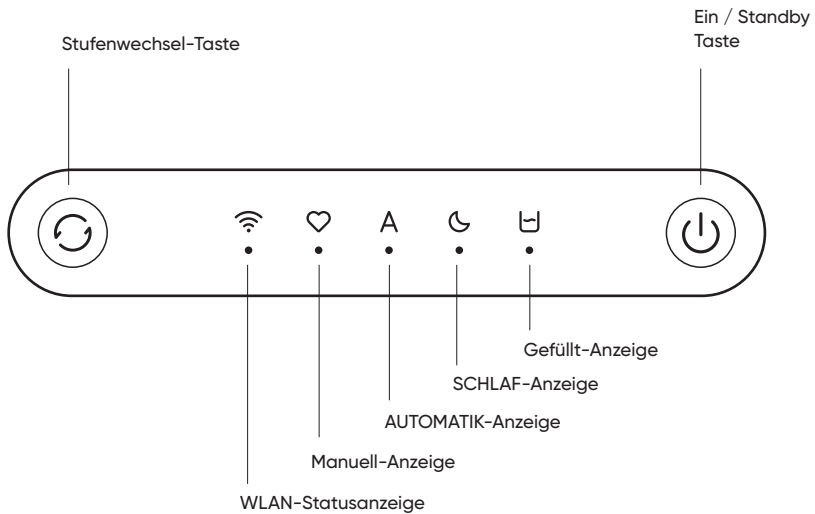

Hinweis: Wenn festgestellt wird, dass der Wasserstand auf Minimum ist, blinkt die Gefüllt-Anzeige. Wenn das Wasser über das Minimum gefüllt ist, leuchtet die Gefüllt-Anzeige auf. Wenn das Wasser bis zum Maximum gefüllt ist, blinkt die Gefüllt-Anzeige.

Verwendung

Füllen des Geräts

Zur Vermeidung von Kalkablagerung verwenden Sie destilliertes Wasser.

01 Füllen mittels Wassereinlass

Füllen Sie das Wasser über den Wassereinlass und stoppen Sie, bevor der höchste Wasserstand (die MAX-Linie auf dem durchsichtigen Panel) erreicht ist.

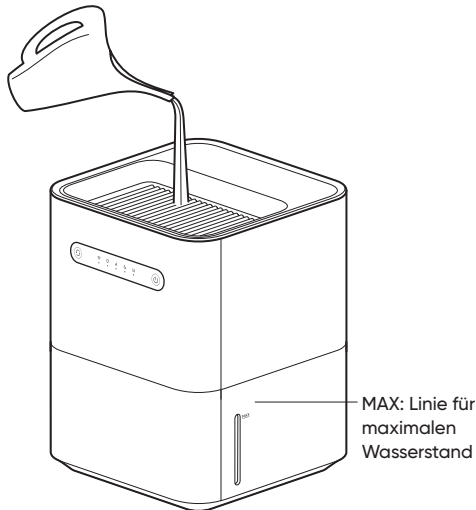

02 Direktes Füllen in den Wassertank

Entfernen Sie den Deckel und füllen Sie das Wasser direkt in den Wassertank, stoppen Sie bevor der höchste Wasserstand (die MAX-Linie auf dem durchsichtigen Panel) erreicht ist.

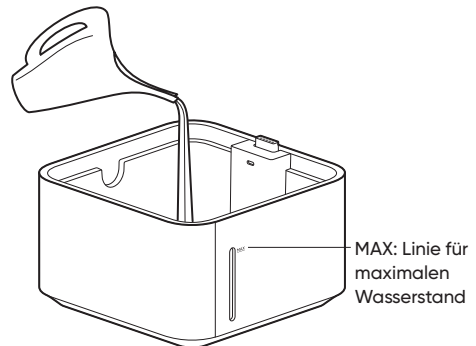

Hinweis: Stoppen Sie sofort, wenn der Wassertank den Voll-Status anzeigt (Gefüllt-Anzeige blinkt und das Gerät piept).

Einschalten/Standby

Drücken Sie kurz auf die „Ein/Standby“-Taste, um den Befuechter zu starten, es wird mit der vorherigen Einstellung fortgefahren. Der Befuechter ist bei der allerersten Inbetriebnahme auf AUTOMATIK gestellt. Drücken Sie kurz auf die „Ein/Standby“-Taste, um den Befuechter zu stoppen.



Einstellung der Stufen

Drücken Sie kurz auf die „Stufenwechsel“-Taste, um zwischen Schlaf, Manuell und AUTO zu wechseln. Die entsprechende Anzeige leuchtet auf.

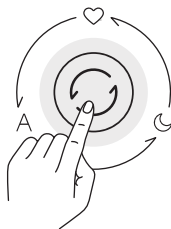

Rücksetzen des WLANs

Drücken und halten Sie 7 Sekunden lang die „Stufenwechsel“-Taste, das WLAN-Symbol blinkt und das Gerät startet den Aufbau einer Netzwerkverbindung. Das Zurücksetzen ist erfolgreich.



WLAN Ein/Standby

Wenn das Gerät eingeschaltet ist, drücken und halten Sie 7 Sekunden lang gleichzeitig die „Ein/Standby“-Taste und die „Stufenwechsel“-Taste, um das WLAN zu deaktivieren. WLAN kann wieder aktiviert werden durch 7 Sekunden lang gleichzeitiges Drücken und Halten der „Ein/Standby“-Taste und der „Stufenwechsel“-Taste.

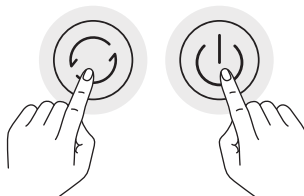

Verbinden mit der Mi Home-/Xiaomi Home-App

Dieses Produkt funktioniert mit der Mi Home-/Xiaomi Home-App*. Verwenden Sie die Mi Home-/Xiaomi Home-App für die Steuerung Ihres Geräts und für die Interaktion mit anderen Smart Home-Geräten.

Scannen Sie den QR-Code, um die App herunterzuladen und zu installieren. Ist die App bereits installiert, werden Sie zur Verbindungseinrichtungs-Seite weitergeleitet. Sie können aber auch im App Store nach „Mi Home/Xiaomi Home“ suchen, um die App herunterzuladen und zu installieren. Öffnen Sie die Mi Home-/Xiaomi Home-App, tippen Sie auf das „+“ oben rechts und befolgen Sie die Anweisungen auf dem Bildschirm, um Ihr Gerät hinzuzufügen.

Hinweis: Die Version der App wurde möglicherweise aktualisiert. Befolgen Sie bitte die Anweisungen zur aktuellen App-Version.

Einstellung der Anzeigen-Helligkeit

Die Bildschirmhelligkeit kann per APP eingestellt werden. Es sind drei Anzeigezustände verfügbar: Ein, Halbdunkel, Aus. In der SCHLAF-Stufe ist der Bildschirm halbdunkel.

Pflege und Wartung

⚠ Stellen Sie sicher, dass der Befeuchter ausgeschaltet und der Gummistöpsel angebracht ist, bevor Sie mit den folgenden Schritten fortfahren.

Reinigung des Verdunsters

Der Verdunster kann entfernt werden und mit einem weichen Tuch abgewischt oder mit klarem Wasser durchgespült werden. Sie können ebenso die Endabdeckung lösen, um jede Scheibe zum Reinigen und zur Wartung zu entfernen.

Drehen Sie die Endabdeckung im Uhrzeigersinn, um die Verdunsterscheiben zu entfernen.

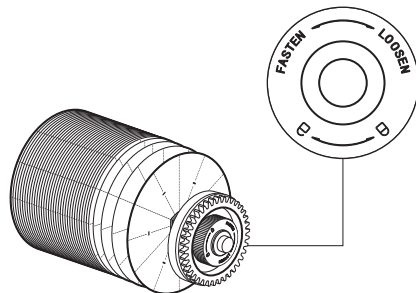
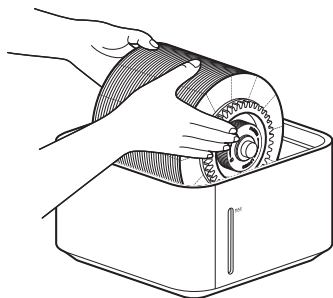

Hinweis: Verwenden Sie zum Reinigen nur klares Wasser mit Raumtemperatur. Fügen Sie dem Wasser kein Duftöl oder Aromen hinzu. Entleeren Sie bitte den Wassertank direkt nach jeder Verwendung, um die Entstehung von Bakterien und möglicher Kontamination zu verhindern.

Tipp: Es wird empfohlen, das Gerät einmal pro Woche oder entsprechend der tatsächlichen Nutzungshäufigkeit zu reinigen.

Reinigung des Wassertanks

Zur Vermeidung von Kontamination und Gerüche im Wassertank, spülen Sie ihn mit klarem Wasser oder wischen Sie ihn mit einem weichen Tuch aus, um ihn sauber zu halten.

Am Boden des Wassertanks befinden sich Ablassöffnungen. Verwenden Sie den Wassertank nicht sofort, nachdem er vollständig ausgespült wurde oder nachdem versehentlich zu viel Wasser eingefüllt wurde. Platzieren Sie den Wassertank stattdessen mit den Ablassöffnungen nach unten auf dem Boden und lassen Sie das Wasser aus dem Tank ablaufen.

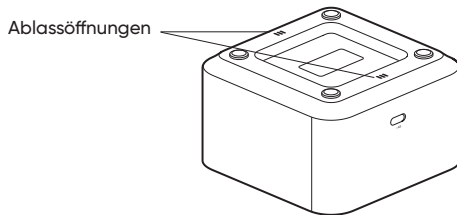
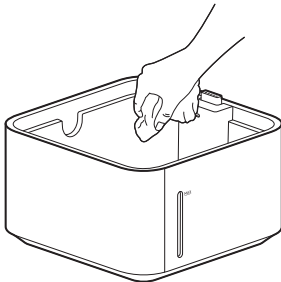

Hinweis: Weichen Sie den Wassertank nicht ein. Verschließen Sie während der Reinigung den Stromanschluss mit dem Gummistöpsel, um das Eindringen von Wasser zu verhindern.

Selbstreinigungs-Modus

Der Selbstreinigungs-Modus kann mittels der „Mi Home / Xiaomi Home“-App ein- und ausgeschaltet werden. Nach der Aktivierung des Modus läuft die Feuchtigkeits-Anzeige auf dem Bildschirm in Rotation, der Luftauslass hört auf zu wehen, der Verdunster rotiert weiter im Wassertank, um den Verdunster einzuweichen und zu reinigen und um Gerüche zu beseitigen. Nach 30 Minuten Betrieb wird in der App eine Erinnerung erscheinen. Das Gerät wird sich nach einem Piepton automatisch abschalten.

Sie können den Selbstreinigungs-Modus über die „Mi Home/Xiaomi Home“-App deaktivieren oder die „Ein/Standby“-Taste kurz drücken, um die Selbstreinigung zu beenden.

Hinweis:

1. Das Wasser zur Reinigung des Befeuchters sollte 35 °C nicht überschreiten, da sich der Verdunster ansonsten verformen könnte.
2. Zur Vermeidung von Korrosion oder chemischer Verbrennungen des Wassertanks und/oder des Verdunsters, verwenden Sie zum Säubern keine Säure, alkalische oder korrosive Reinigungsmittel.

Vorsichtsmaßnahmen

Bewegung

- Schalten Sie den Hauptgerät jedes Mal aus, und trennen Sie jedes Mal die Verbindung zur Netzspannung, bevor Sie ihn bewegen.
- Wenn Sie das Produkt bewegen, entleeren Sie zuerst das im Wasserbehälter verbliebene Restwasser.

Montage

- Befolgen Sie die Anweisungen zur korrekten Montage des Luftbefeuchters, um Stromschläge, Brände, Gesundheitsschäden oder andere Schäden zu verhindern.
- Schalten Sie den Luftbefeuchter nicht ein, bevor er vollständig zusammengebaut ist.

Netzteil

Verwenden Sie das Netzteil gemäß den folgenden Anweisungen, um Stromschläge, Brände oder Beschädigungen zu vermeiden:

- Verbinden Sie das Netzteil mit einer geeigneten Steckdose.
- Das Netzkabel sollte nicht übermäßig eingeklemmt, gebogen oder verdreht werden. Andererseits könnte der innere elektrische Leiter freilegen und brechen.
- Trennen sie den Luftbefeuchter vor Wartungsarbeiten oder vor der Bewegung von der Stromversorgung.

In Betrieb

- Schalten Sie den Luftbefeuchter unverzüglich aus, sollte er ungewöhnliche Geräusche von sich geben, unangenehm riechen oder heiß werden.

- Stecken Sie weder Finger noch Fremdkörper in Sicherheitsbauteile, bewegliche Bauteile, Lufteinlässe oder -auslässe.
- Verhindern Sie, dass Objekte, wie Haare oder Stoffe, in unmittelbare Nähe der Einheit gelangen; diese Objekte können sich gegebenenfalls in den Lufteinlässen und -auslässen verfangen oder diese blockieren.
- Lehnen Sie sich während des Gebrauchs nicht an den Luftbefeuchter oder neigen Sie ihn nicht.
- Stellen Sie eine ausreichende Belüftung sicher, wenn Sie den Luftbefeuchter gleichzeitig mit gasbetriebenen Haushaltsgeräten (z. B. Gasherde und Gas-Warmwasserbereiter) verwenden, um eine Kohlenstoffmonoxidvergiftung zu verhindern.
- Für diesen Luftbefeuchter wird gereinigtes Wasser empfohlen.
- Bei Verwendung von Leitungswasser kann es je nach Wasserqualität zu Kalkablagerungen an der Wasserpumpe, dem Filterelement, der Innenwand des Wasserbehälters und dem transparenten Fenster kommen. Wenn die Kalkablagerungen ein bestimmtes Niveau erreichen, beeinträchtigt dies den normalen Betrieb des Luftbefeuchters. Sobald eine solche Situation eintritt, reinigen Sie den Luftbefeuchter gemäß den Anweisungen unter „Wartung und Pflege“.

Aufbewahrung und Transport

- Stellen Sie vor der Lanzeitlagerung sicher, dass der Wassertank und der

Verdunstungstank des Luftbefeuchters vollständig trocken sind. Anschließen platzieren Sie den Luftbefeuchter in zusammengebautem Zustand an einem trockenen kühlen Platz.

- Das Gerät sollte fern von Wärmequellen und nicht in direktem Sonnenlicht platziert werden.
- Nicht bei extremen Temperaturen transportieren.

Warnung

- Gießen Sie niemals heißes Wasser über 35 °C in den Wassertank, um die Maschine nicht zu beschädigen.
- Ziehen Sie den Stecker beim Einfüllen von Wasser sowie Reinigen.
- „MAX“ im Wassertank steht für: den höchsten Wasserstand beim Einfüllen von Wasser.

Spezifikationen

Bezeichnung	Smartmi Verdunstungsbefeuchter 3Lite
Modell	CJXJSQ06ZM
Art	Verdunstungsbefeuchter
Artikelmaße	260 × 260 × 356 mm
Nettogewicht	Etwa 4,0 kg
Bruttogewicht	Etwa 5,2 kg
Nennspannung des Adapters	100-240V~, 50/60Hz
Nennspannung des Befeuchters	12V=
Nennleistung	7W
Lärm	≤50dB(A)
Nennbefeuchtkapazität	280mL/h
Wassertankinhalt	Etwa 4 Liter
Leistung im Aus-Zustand (W)	≤0,30 W
Netzwerk-Standby-Leistung(W)	≤2,00W
Zeit bis zum Erreichen des Energiesparmodus oder -zustandes (min)	1 Minute
WLAN-Verbindung	WLAN IEEE 802.11 b/g/n 2.4 GHz

Wenn das Gerät keine Hauptfunktion bereitstellt, kann das Gerät innerhalb einer Minute automatisch in den Standby-Modus/Netzwerk-Standby-Modus wechseln.

HF-Spezifikationen:
 WLAN 2,4G (2.400–2.483,5 MHz), maximale HF-Ausgangsleistung: <20dBm
 Unter normalen Betriebsbedingungen sollte der Mindestabstand zwischen der Antenne des Geräts und dem Benutzer 20cm betragen.

Hinweis: Der Lärm wurde in einer Laborumgebung gemessen.

Stromadapter

Informationsfreigabe	Wert und Präzision	Einheit
Hersteller	Foshan Shunde Guanyuda Power Supply Co.,Ltd.	-
Modellbezeichner	GMA18-120075-2A	-
Eingangsspannung	100-240	V~
AC-Eingangsfrequenz	50/60	Hz
Ausgangsspannung	12,0	V=
Ausgangsstrom	0,75	A
Ausgangsleistung	9,0	W
Durchschnittliche aktive Effizienz	81,3	%
Niedriglasteffizienz (10%)	/	%
Leistungsaufwand im Leerlauf	0,10	W

Informationen zur Einhaltung gesetzlicher Vorschriften

EU-Konformitätserklärung

CE Hiermit bestätigt Beijing Smartmi Electronic Technology Co., Ltd., dass das Funkgerät des Typs – Smartmi Verdunstungsbefeuchter 3lite, CJXJSQ06ZM mit der Verordnung 2014/53/EU in Einklang steht. Der vollständige Wortlaut der EU-Konformitätserklärung ist unter der folgenden Internetadresse abrufbar:
<https://www.smartmiglobal.com/doc.html>

WEEE-Informationen zur Entsorgung und zum Recycling



Alle mit diesem Symbol gekennzeichneten Produkte sind Elektroschrott und Elektrogeräte (WEEE entsprechend EU-Richtlinie 2012/19/EU) und dürfen nicht mit unsortiertem Haushaltsmüll vermischt werden. Schützen Sie stattdessen Ihre Mitmenschen und die Umwelt, indem Sie Ihre zu entsorgenden Geräte an eine dafür vorgesehene, von der Regierung oder einer lokalen Behörde eingerichtete Sammelstelle zum Recycling von Elektroschrott und Elektrogeräten bringen. Eine ordnungsgemäße Entsorgung und Recycling helfen, negative Auswirkungen auf die Gesundheit von Umwelt und Menschen zu vermeiden. Wenden Sie sich bitte an den Installateur oder lokale Behörden, um Informationen zum Standort und den allgemeinen Geschäftsbedingungen solcher Sammelstellen zu erhalten.



Avertissements

- Cet appareil n'est pas destiné à être utilisé par des personnes (y compris des enfants) dont les capacités physiques, sensorielles ou mentales sont réduites, ou qui manquent d'expérience et de connaissances, à moins qu'elles ne puissent bénéficier d'une surveillance ou d'instructions concernant l'utilisation de l'appareil de la part d'une personne responsable de leur sécurité.
- Cet appareil peut être utilisé par des enfants âgés de 8 ans ou plus et par des personnes dont les capacités physiques, sensorielles ou mentales sont réduites ou qui manquent d'expérience et de connaissances, à condition qu'elles soient supervisées ou qu'elles reçoivent des instructions concernant l'utilisation de l'appareil en toute sécurité et qu'elles comprennent les risques encourus.
- Les enfants ne doivent pas jouer avec l'appareil.
- Le nettoyage et l'entretien ne doivent pas être effectués par des enfants sans surveillance.
- Tenez l'appareil hors de portée des enfants. La vapeur et l'eau bouillante peuvent provoquer des brûlures.
- Sachez qu'un taux d'humidité élevé peut favoriser la croissance d'organismes biologiques dans l'environnement.
- Ne laissez pas la zone autour de l'humidificateur devenir humide ou

mouillée. En cas d'humidité, réduisez la puissance de l'humidificateur. Si le volume de sortie de l'humidificateur ne peut pas être réduit, utilisez l'humidificateur par intermittence. Ne laissez pas des matériaux absorbants, tels que des tapis, des rideaux, des tentures ou des nappes, devenir humides.

- Débranchez l'appareil pendant le remplissage et le nettoyage.
- Ne laissez jamais d'eau dans le réservoir lorsque l'appareil n'est pas utilisé.
- Videz et nettoyez l'humidificateur avant le stockage. Nettoyez l'humidificateur avant la prochaine utilisation.
- Pour éviter tout choc électrique, incendie, blessure ou autre dommage, n'utilisez pas l'humidificateur dans les cas suivants :
 - Le corps principal de l'humidificateur est incliné. L'inclinaison de l'humidificateur peut entraîner un affichage incorrect du niveau d'eau ou un débordement de l'eau. L'humidificateur doit être placé sur une surface plane et stable lorsqu'il est utilisé.
 - Il y a des objets à proximité susceptibles de tomber ou d'être instables.
 - Dans un endroit chaud, humide ou mouillé tel que les salles de bains.
- Alimentez l'humidificateur à l'aide de l'adaptateur standard fourni avec l'humidificateur. Pour des raisons de sécurité, les adaptateurs ou les cordons d'alimentation endommagés doivent être remplacés par le fabricant ou par un professionnel d'un service de réparation

désigné.

- À utiliser uniquement avec Foshan Shunde Guanyuda Power Supply Co.,Ltd. le chargeur GMA18-120075-2A.
- Ne démontez pas le produit vous-même, sauf si cela est nécessaire pour l'entretien. Pour obtenir des informations sur les réparations, contactez le service clientèle de Smartmi.

Présentation du produit

Contenu du paquet: Unité, Adaptateur secteur, Manuel d'utilisation

Lisez attentivement ce manuel avant toute utilisation et conservez-le pour pouvoir le consulter ultérieurement.

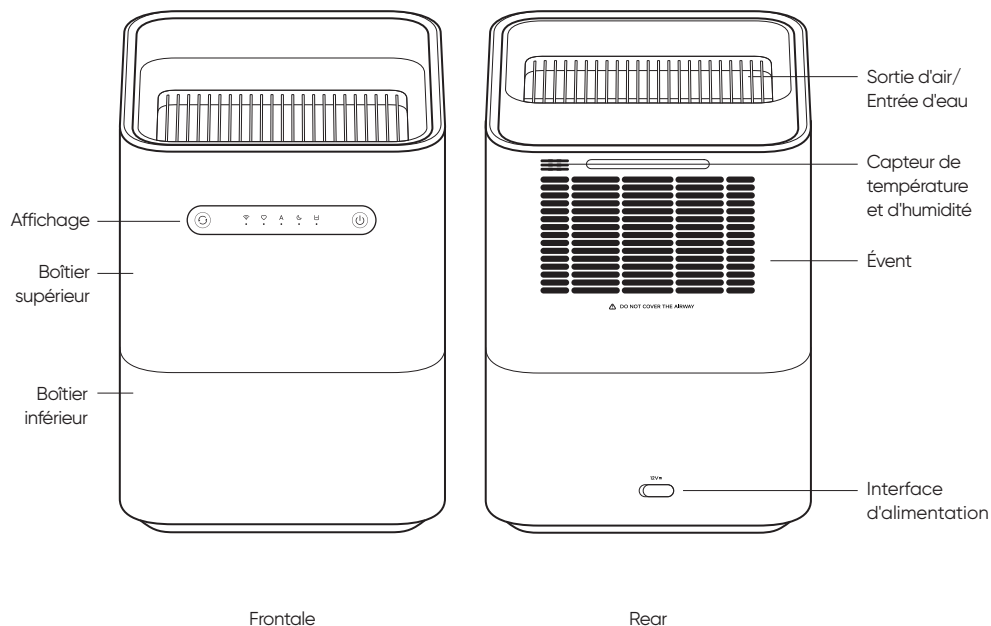

Conseils : Dans ce manuel, tous les schémas du produit et de ses accessoires, ainsi que de l'interface utilisateur, sont utilisés à titre de référence. Le produit réel peut être différent de celui présenté dans sur les schémas en raison des mises à jour et des améliorations apportées à celui-ci. Veuillez-vous référer au produit lui-même.

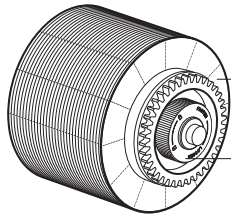
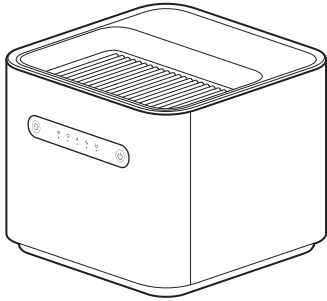

Évaporateur

Couvercle
latéral de
l'évaporateur

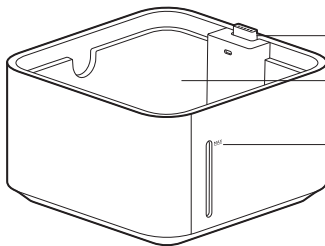

Coupleur

Réservoir d'eau

Panneau
transparent

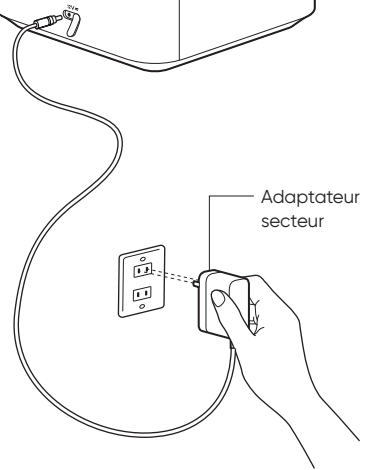
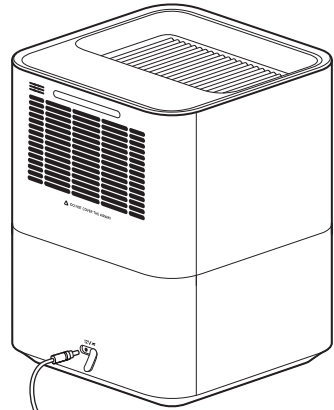

Adaptateur
secteur

Description de l'affichage

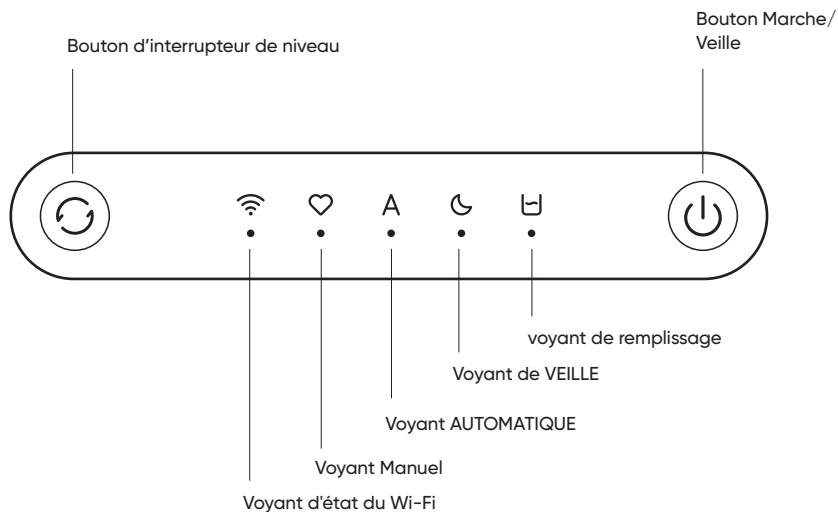

Remarque : Lorsque le niveau d'eau minimum est détecté, le voyant de remplissage clignote. Lorsque l'eau est remplie au-dessus du niveau minimum, le voyant de remplissage s'allume. Lorsque l'eau est remplie jusqu'au niveau maximum, le voyant de remplissage clignote.

Utilisation

Remplir le dispositif

Il est recommandé d'utiliser de l'eau purifiée pour éviter l'entartrage.

01 Remplissage par l'entrée d'eau

Remplissez l'eau par l'entrée d'eau et arrêtez avant que le niveau d'eau le plus élevé (la ligne MAX du panneau transparent) ne soit atteint.

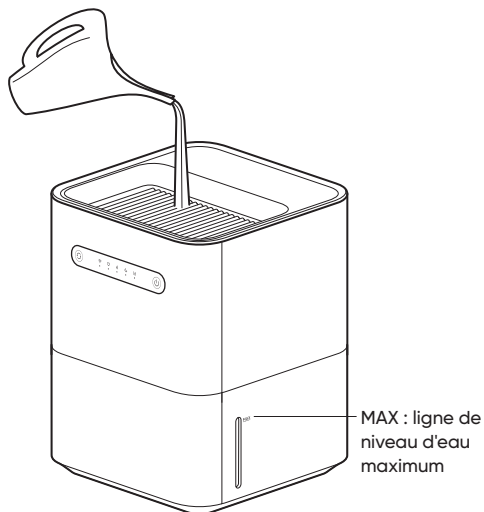

02 Verser directement l'eau dans le réservoir d'eau

Retirez le couvercle et versez l'eau directement dans le réservoir d'eau. Arrêtez avant d'atteindre le niveau d'eau le plus élevé (la ligne MAX du panneau transparent).

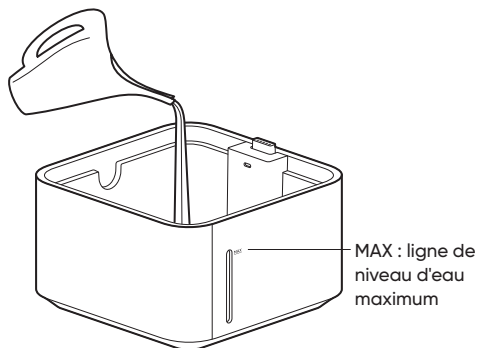

Remarque : Arrêtez de remplir le réservoir dès qu'il est plein (le voyant de remplissage clignote et l'appareil émet un bip).

Marche/Veille

Appuyez légèrement sur le bouton « Marche/Veille » pour mettre l'humidificateur en marche, le niveau de travail précédent sera rétabli. L'humidificateur est en mode AUTOMATIQUE lorsqu'il est mis en marche pour la première fois. Appuyez légèrement sur le bouton " Marche/Veille " pour arrêter l'humidificateur.



Réinitialisation du Wi-Fi

Appuyez sur le bouton « Commutation de niveau » et maintenez-le enfoncé pendant 7 secondes. Par la suite l'icône Wi-Fi va clignoter et l'appareil commencera à établir une connexion réseau. La réinitialisation a réussi.

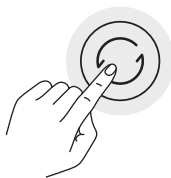

Ajustement du niveau

Appuyez légèrement sur le bouton « Commutation de niveau » pour basculer entre les niveaux « Veille », « Manuel » et « Automatique ». Le voyant correspondant s'allume.

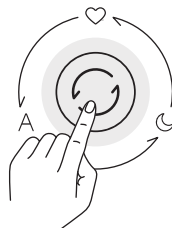

Wi-Fi Marche/Veille

Lorsque l'appareil est allumé, appuyez simultanément sur les boutons « Marche/Veille » et « Commutation de niveau » pendant 7 secondes pour désactiver le Wi-Fi. Vous pouvez activer le Wi-Fi en appuyant simultanément sur les boutons « Marche/Veille » et « Commutation de niveau » et en les maintenant enfoncés pendant 7 secondes.

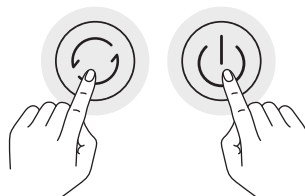

Connexion avec l'application Mi Home/Xiaomi Home

Ce produit fonctionne avec l'application Mi Home/Xiaomi Home*. Utilisez l'application Mi Home/Xiaomi Home pour contrôler votre appareil et pour interagir avec d'autres appareils intelligents dans votre maison.

Scannez le code QR pour télécharger et installer l'application. Vous serez redirigé vers la page de configuration si l'application est déjà installée. Sinon, recherchez « Mi Home/Xiaomi Home » dans l'App Store pour la télécharger et l'installer. Ouvrez l'application Mi Home/Xiaomi Home, touchez l'icône « + » en haut à droite et suivez les invites pour ajouter votre appareil.

Remarque : la version de l'application a été mise à jour. Suivez les instructions basées sur la version actuelle de l'application.

Réglage de la luminosité de l'affichage

La luminosité de l'écran peut être réglée via l'application. Trois états d'affichage sont disponibles : allumé, faible, éteint. En mode VEILLE, l'écran s'assombrit.

Entretien et maintenance

⚠ Avant de procéder aux opérations suivantes vous devez arrêter l'humidificateur, mettre l'appareil hors tension et fixer le bouchon en caoutchouc.

Nettoyage de l'évaporateur

L'évaporateur peut être retiré et nettoyé avec un chiffon doux ou rincé à l'eau propre. Vous pouvez également détacher le couvercle pour retirer chaque disque afin de l'entretenir et de le nettoyer.

Retirez les disques de l'évaporateur en tournant le couvercle dans le sens des aiguilles d'une montre.

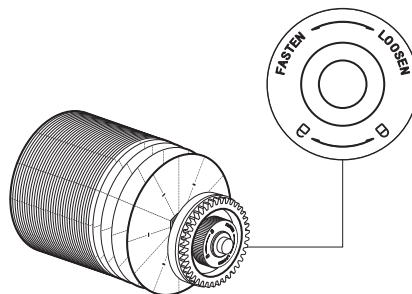
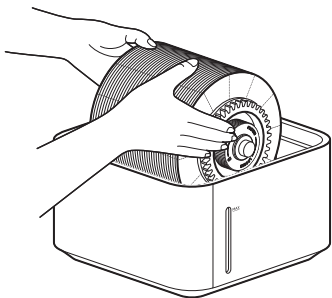

Remarque : N'utilisez que de l'eau propre à température ambiante pour le nettoyage. Il ne faut pas ajouter d'huile de parfum ou d'arômes dans l'eau. Après chaque utilisation, veuillez vider le réservoir d'eau afin d'éviter la prolifération de bactéries et une éventuelle contamination.

Conseil : Il est conseillé de nettoyer l'appareil une fois par semaine ou en fonction de la fréquence d'utilisation.

Nettoyage du réservoir d'eau

Pour garder le réservoir d'eau propre et excepté de toutes contaminations ou odeur, vous devez le rincer à l'eau propre ou l'essuyer avec un chiffon doux.

Des trous de drainage se trouvent au fond du réservoir d'eau. Il ne faut pas utiliser le réservoir d'eau immédiatement après qu'il a été entièrement rincé ou après avoir ajouté trop d'eau par inadvertance. Placez le plutôt sur le sol, les trous de drainage orientés vers le bas, et évacuez l'eau qui s'y trouve.

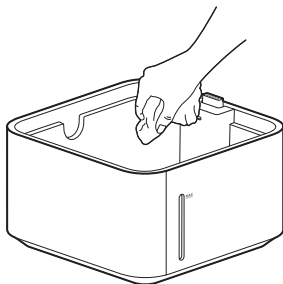

Trous de drainage

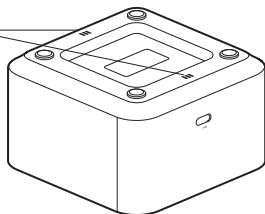

Remarque : Ne tremper pas le réservoir d'eau. Au cours du processus de nettoyage, bloquez le port d'alimentation à l'aide du bouchon en caoutchouc afin d'éviter toute infiltration d'eau.

Mode d'auto-nettoyage

Le mode d'auto-nettoyage peut être activé via l'application « Mi Home / Xiaomi Home ». Après avoir activé le mode, l'indicateur d'humidité sur l'écran défile en rotation, puis la sortie d'air cesse de souffler et l'évaporateur continue de tourner dans le réservoir d'eau pour nettoyer l'évaporateur et éliminer les odeurs. Après 30 minutes de fonctionnement, un rappel apparaît sur l'application. L'appareil s'éteint automatiquement après le signal sonore.

Vous pouvez désactiver le mode d'auto-nettoyage via l'application « Mi Home / Xiaomi Home » ou appuyer brièvement sur le bouton « Marche/Veille » pour arrêter l'auto-nettoyage.

Remarque :

1. La température de l'eau utilisée pour nettoyer l'humidificateur ne doit pas être supérieure à 35 °C, sinon l'évaporateur risque de se déformer.
2. Afin d'éviter la corrosion ou la combustion chimique du réservoir d'eau et/ou de l'évaporateur, ne le nettoyez pas avec un produit acide, basique ou avec des détergents corrosifs.

Remarques

Déplacement

- Éteignez toujours l'humidificateur et débranchez-le avant de le déplacer.
- Avant de manipuler ou de déplacer l'humidificateur, vidangez l'eau restant dans le réservoir d'eau.

Assemblage

- Suivez les instructions pour installer correctement l'humidificateur afin d'éviter tout choc électrique, incendie, préjudice corporel ou autres dommages.
- Ne mettez pas l'humidificateur en marche avant qu'il ne soit entièrement assemblé.

Adaptateur

Suivez les instructions ci-dessous lors de l'utilisation de l'adaptateur afin d'éviter tout choc électrique, incendie ou dommage :

- Branchez la fiche de l'adaptateur sur une prise de courant appropriée.
- Ne pas pincer, plier ou tordre excessivement le cordon de l'adaptateur. Sinon, le fil à l'intérieur risquerait d'être cassé ou dégainé.
- Débranchez l'humidificateur avant de le réparer ou de le déplacer.

En cours d'utilisation

- Si l'humidificateur génère des bruits anormaux, produit des odeurs ou devient chaud, éteignez-le immédiatement.

- Ne mettez pas vos doigts ou des objets étrangers dans les pièces de sécurité, les pièces mobiles, les entrées et sorties d'air.
- Ne mettez pas vos doigts ou des objets étrangers dans les pièces de sécurité, les pièces mobiles, les entrées et sorties d'air.
- Ne vous appuyez pas sur l'humidificateur et ne l'inclinez pas lorsqu'il est en cours d'utilisation.
- Assurez une ventilation suffisante lorsque vous utilisez l'humidificateur en même temps que des appareils ménagers fonctionnant au gaz (tels que les cuisinières à gaz ou les chauffe-eau à gaz) afin d'éviter toute intoxication au monoxyde de carbone.
- Il est recommandé d'utiliser de l'eau pure pour l'humidificateur.
- Selon sa qualité, l'eau du robinet peut entraîner une accumulation de tartre sur la pompe, le filtre, la paroi interne du réservoir d'eau et la fenêtre transparente. L'accumulation de tartre affectera le fonctionnement normal de l'humidificateur. Dans ce cas, l'humidificateur doit être nettoyé conformément aux instructions de la section Maintenance et entretien.

Stockage et transport

- Avant un stockage à long terme, assurez-vous que le réservoir d'eau et le réservoir

d'évaporation de l'humidificateur sont complètement secs, puis placez l'humidificateur assemblé pour le stockage dans un endroit frais et sec.

- L'appareil doit être placé à l'écart de toute source de chaleur et à l'abri de la lumière directe du soleil.
- Ne le transportez pas sous des températures extrêmes.

Avertissements

- Pour éviter d'endommager l'humidificateur, n'ajoutez pas d'eau à plus de 35 °C dans le réservoir d'eau.
- Débranchez l'humidificateur avant d'ajouter de l'eau ou de le nettoyer.
- L'indication MAX sur le réservoir d'eau indique le niveau au-delà duquel il ne faut plus ajouter d'eau.

Specifications

Name	Smartmi Humidificateur évaporatif 3lite
Modèle	CJXJSQ06ZM
Type	Humidificateur évaporatif
Dimensions du produit	260 × 260 × 356 mm
Poids net	Environ 4,0 kg
Poids brut	Environ 5,2 kg
Tension nominale de l'adaptateur	100-240V~, 50/60Hz
Tension nominale de l'humidificateur	12V~
Puissance nominale	7W
Bruit	≤50dB(A)
Capacité d'humidification nominale	280mL/h
Capacité du réservoir d'eau	Environ 4 L
Puissance en mode arrêt (W)	≈0.30W
Consommation en veille réseauNetwork standby power(W)	≈2.00W
Temps nécessaire pour atteindre le mode ou la condition de faible consommation (min)	1 min
Connectivité sans fil	Wi-Fi IEEE 802.11 b/g/n, 2.4 GHz

Lorsque l'appareil n'exécute pas une fonction principale, il peut basculer automatiquement vers le mode veille/le mode veille réseau en 1 minute.

Spécifications RF :

Wi-Fi 2,4 G (2 400 - 2 483,5 MHz), puissance de sortie RF max : < 20 dBm
Dans des conditions normales d'utilisation de cet appareil, il faut garder l'antenne à une distance d'au moins 20 cm du corps de l'utilisateur.

Remarque : Le bruit est mesuré dans un laboratoire.

Adaptateur de courant

Informations publiées	Valeur et précision	Unité
Fabricant	Foshan Shunde Guanyuda Power Supply Co.,Ltd.	-
Identificateur du modèle	GMAI8-120075-2A	-
Tension d'entrée	100-240	V~
Fréquence AC d'entrée	50/60	Hz
Tension de sortie	12.0	V~
Courant de sortie	0.75	A
Puissance de sortie	9.0	W
Rendement actif moyen	81.3	%
Rendement à faible charge (10 %) /		%
Consommation de puissance à vide	0.10	W

Informations sur la conformité réglementaire

Europe - Déclaration de conformité de l'UE

CE Par la présente, Beijing Smartmi Electronic Technology Co., Ltd. déclare que l'équipement radio - Smartmi Humidificateur évaporatif 3lite, type CJXJSQ06ZM est conforme à la directive 2014/53/UE. Le texte intégral de la déclaration de conformité de l'UE est disponible à l'adresse internet suivante : <https://www.smartmiglobal.com/doc.html>

Informations sur la mise au rebut et le recyclage



Tous les produits portant ce symbole sont des déchets d'équipements électriques et électroniques (DEEE au sens de la directive 2012/19/UE) qui ne doivent pas être mélangés avec les déchets ménagers non triés. Au lieu de cela, vous devez protéger la santé humaine et l'environnement en remettant vos déchets d'équipement à un point de collecte désigné pour le recyclage des déchets d'équipements électriques et électroniques, désigné par le gouvernement ou les autorités locales. Une mise au rebut et un recyclage corrects contribueront à prévenir les conséquences négatives potentielles pour l'environnement et la santé humaine. Veuillez contacter l'installateur ou les autorités locales pour plus d'informations sur l'emplacement ainsi que les conditions de ces points de collecte.



Waarschuwingen

- Dit apparaat is niet bedoeld voor gebruik door personen (kinderen inbegrepen) met een verminderde lichamelijke, zintuiglijke of geestelijke bekwaamheid of een gebrek aan ervaring en kennis, tenzij zij onder toezicht staan of instructies hebben gekregen over het gebruik van het apparaat van een persoon die verantwoordelijk is voor hun veiligheid.
- Dit apparaat mag worden gebruikt door kinderen vanaf 8 jaar en personen met een beperkte lichamelijke, zintuiglijke of mentale bekwaamheid of een gebrek aan ervaring en kennis, als zij onder toezicht staan of instructies hebben gekregen over het veilige gebruik van het apparaat en de gevaren begrijpen.
- Kinderen mogen niet met het apparaat spelen.
- Reiniging en onderhoud mogen niet worden uitgevoerd door kinderen zonder toezicht.
- Houd het apparaat buiten het bereik van kinderen. Stoom en kokend water kunnen brandwonden veroorzaken.
- Houd er rekening mee dat een hoge luchtvochtigheid de groei van biologische organismen in de omgeving kan bevorderen.
- Zorg dat de omgeving rond de luchtbevochtiger niet vochtig of nat wordt. Als er vocht optreedt, zet u het uitgangsvolume

van de luchtbevochtiger lager. Als het uitgangsvolume van de luchtbevochtiger niet omlaag gezet kan worden, gebruik de luchtbevochtiger dan met tussenpozen. Zorg ervoor dat absorberende materialen zoals tapijten, gordijnen, doeken of tafelkleden niet vochtig worden.

- Haal de stekker uit het stopcontact tijdens het vullen en schoonmaken.
- Laat nooit water in het reservoir staan als het apparaat niet in gebruik is.
- Leeg en reinig de luchtbevochtiger voor opslag. Reinig de luchtbevochtiger voor het volgende gebruik.
- Om elektrische schokken, brand, persoonlijk letsel en andere schade te voorkomen, mag u de luchtbevochtiger niet gebruiken wanneer:
 - Het hoofdgedeelte van de luchtbevochtiger is gekanteld. Als de luchtbevochtiger wordt gekanteld, kan het waterpeil onjuist worden weergegeven of kan het water overlopen. De luchtbevochtiger dient tijdens gebruik op een vlakke en stabiele ondergrond geplaatst te worden.
 - Er voorwerpen in de buurt zijn die kunnen vallen of instabiel zijn.
 - Op een warme, vochtige of natte plaats zoals een badkamer.
- Sluit de luchtbevochtiger aan op de standaardadapter die bij de luchtbevochtiger is geleverd. Uit veiligheidsoverwegingen moeten beschadigde adapters of netsnoeren worden vervangen door de

fabrikant of een professionele reparateur.

- Alleen voor gebruik met Foshan Shunde Guanyuda Power Supply Co.,Ltd. GMA18-120075-2A Lader.
- Demonteer het product niet zelf, tenzij demontage nodig is voor onderhoud. Neem voor reparatie-informatie contact op met de klantenservice van Smartmi.

Productoverzicht

Inhoud pakket: Eenheid, Voedingsadapter, Gebruikershandleiding

Lees vóór gebruik deze handleiding zorgvuldig door en bewaar deze om later te kunnen raadplegen.

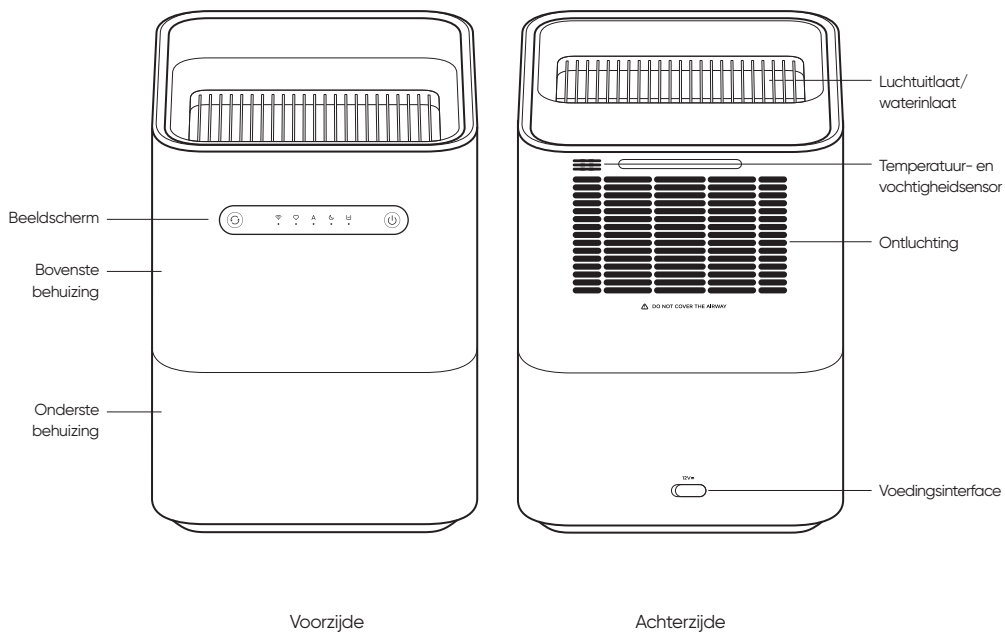

Tips: De afbeeldingen van het product en bijhorende accessoires en de gebruikersinterface in deze handleiding zijn slechts schematische diagrammen ter referentie. Door productupdates en -upgrades kan het huidige product variëren van het product dat getoond wordt in de schematische diagrammen. Raadpleeg het actuele product.

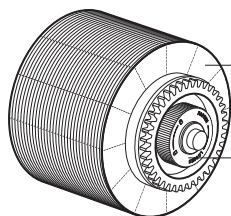
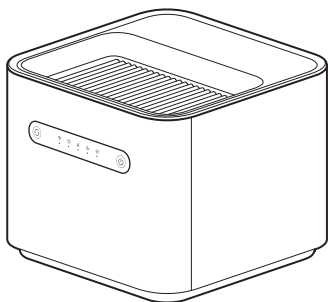

Verdamper

Deksel
verdamperuiteinde

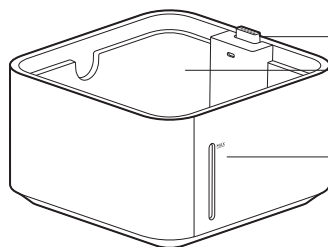

Koppeling

Waterreservoir

Doorkijkpaneel

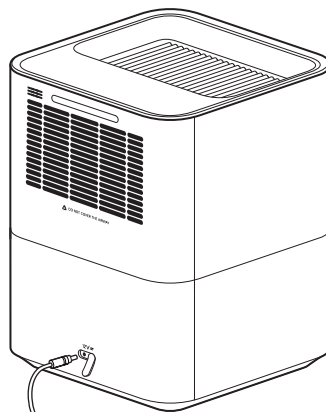

Voedingsadapter



Beeldschermbeschrijving

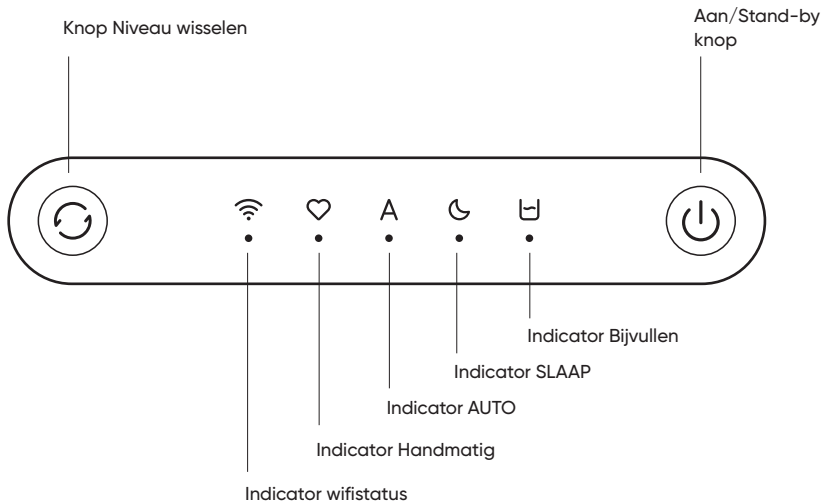

Opmerking: Wanneer een minimum waterniveau is gedetecteerd, knippert de indicator Bijvullen. Wanneer er water is bijgevuld boven het minimum niveau, geeft de indicator Bijvullen groen licht. Wanneer er water is bijgevuld tot het maximum waterniveau, knippert de indicator Bijvullen.

Hoe te gebruiken

Het apparaat vullen

Gebruik gezuiverd water om aanslag te vermijden.

01 Vullen via de waterinlaat

Vul met water via de waterinlaat en stop vóór het hoogste waterniveau (het streepje MAX van het doorkijk-paneel) is bereikt.

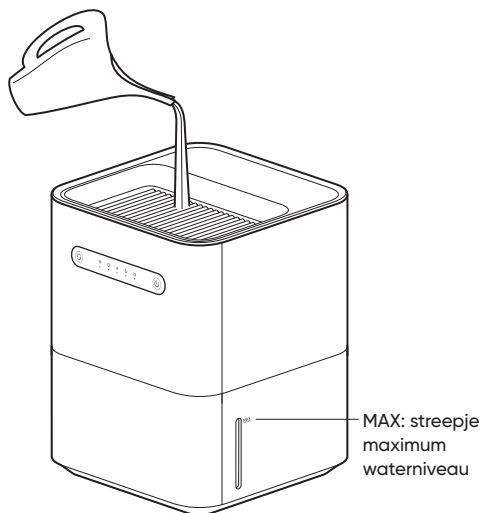

02 Het waterreservoir rechtstreeks vullen

Verwijder het deksel en vul het waterreservoir rechtstreeks met water. Stop vóór het hoogste waterniveau (het streepje MAX van het doorkijk-paneel) is bereikt.

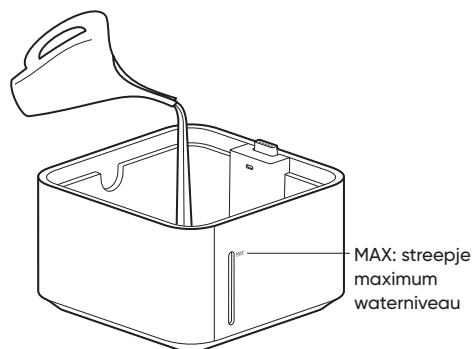

Opmerking: Stop onmiddellijk met vullen wanneer het reservoir Vol is (de Indicator Bijvullen knippert en het apparaat biept.)

Aan/Stand-by

Druk kort op de 'Aan/Stand-by'-knop om de luchtbevochtiger te starten. Het vorige werkniveau wordt hervat. De luchtbevochtiger staat in niveau AUTO wanneer deze voor de allereerste keer wordt gestart. Druk kort op de 'Aan/Stand-by'-knop om de luchtbevochtiger te stoppen.



Niveau aanpassen

Druk kort op de knop 'Niveau wisselen' om te wisselen tussen Slaap, Handmatig en AUTO. De overeenkomstige indicator licht op.



Verbinding maken met de Mi Home/Xiaomi Home-app

Dit product kan gebruikt worden met de Mi Home/Xiaomi Home-app*. Gebruik de Mi Home/Xiaomi Home-app om uw apparaat te bedienen en met andere slimme thuistoestellen te communiceren.

Scan de QR-code om de app te downloaden en installeren. U wordt doorverwezen naar de pagina voor verbindinginstellingen als de app al is geïnstalleerd. Of ga naar de appstore om de Mi Home/Xiaomi Home-app te downloaden en installeren. Open de Mi Home/Xiaomi Home-app, tik rechtsboven op "+" en volg de aanwijzingen om uw apparaat toe te voegen.

Opmerking: De versie van de app kan zijn geüpdatet, volg de instructies van de huidige app-versie.

Wifi opnieuw instellen

Houd de knop 'Niveau wisselen' gedurende 7 seconden ingedrukt. Het icoon wifi knippert en het apparaat maakt verbinding met het netwerk. Opnieuw instellen is geslaagd.



Wifi Aan/Stand-by

Om de wifi uit te schakelen, houdt u de knop 'Aan/Stand-by'-knop en de knop 'Niveau wisselen' gedurende 7 seconden tegelijk ingedrukt wanneer het apparaat is ingeschakeld. U kunt de wifi opnieuw inschakelen door de knop 'Aan/Stand-by'-knop en de knop 'Niveau wisselen' gedurende 7 seconden tegelijk ingedrukt te houden.

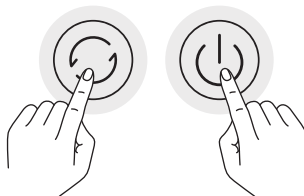

Helderheid van het beeldscherm aanpassen

De helderheid van het beeldscherm kan aangepast worden via de APP. Er zijn drie beeldschermstanden beschikbaar: aan, gedimd, uit. In het niveau SLAAP, is het scherm gedimd.

Verzorging en onderhoud

⚠ Zorg ervoor dat dat u de luchtbevochtiger stopt en uitschakelt, en de rubberen plug vastmaakt voordat u verdergaat met de volgende handelingen.

De verdamper reinigen

De verdamper kan verwijderd worden en gereinigd worden met een zachte doek of met proper water. U kunt ook het uiteindedeksel losmaken en elke schijf verwijderen voor onderhoud en schoonmaak.

Draai het deksel met de klok mee om de verdamperschijven te verwijderen.

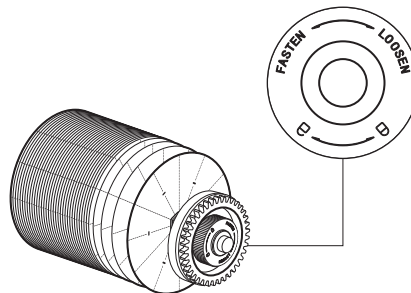
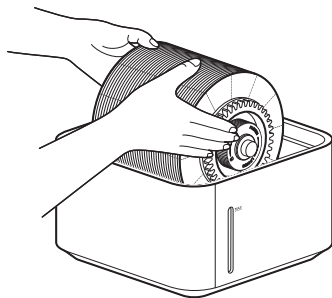

Opmerking: Gebruik alleen proper water op kamertemperatuur om te reinigen. Voeg geen geurolie of parfum toe aan het water. Maak het waterreservoir onmiddellijk leeg na elk gebruik om bacterievorming en verontreiniging te vermijden.

Tip: Het is aanbevolen om het apparaat éénmaal per week of naargelang de actuele gebruiksfrequentie te reinigen.

Het waterreservoir reinigen

Reinig met proper water of een zachte doek om het waterreservoir proper te houden en om verontreiniging en geur in het waterreservoir te vermijden.

Er zijn drainage-gaten voorzien in de bodem van het waterreservoir. Gebruik het waterreservoir niet meteen nadat het volledig gereinigd is of nadat er per ongeluk te veel water is toegevoegd. Plaats het waterreservoir op de grond met de drainage-gaten naar beneden om het water uit het reservoir te laten lopen.

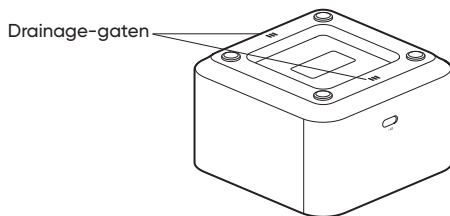
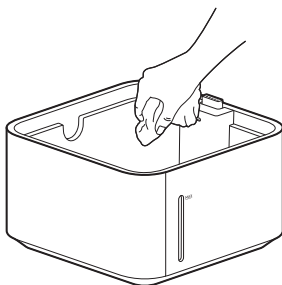

Opmerking: Week het waterreservoir niet. Scherm de stroomtoegang tijdens het schoonmaakproces af met de rubberen plug om te vermijden dat er water inkomt.

Zelfreinigingsmodus

De zelfreinigingsmodus kan worden in-/uitgeschakeld via de 'Mi Home / Xiaomi Home'-app. Na het inschakelen van de modus draait de vochtigheidsindicator op het scherm rond, stopt de luchtuitlaat met blazen en blijft de verdamper ronddraaien in het reservoir om de verdamper te weken en te reinigen en geuren te elimineren. Na 30 minuten draaien verschijnt er een herinnering in de app. Het apparaat schakelt automatisch uit na de biep. U kunt de zelfreinigingsmodus uitschakelen via de 'Mi Home / Xiaomi Home'-app of kort drukken op de 'Aan/Stand-by'-knop om de zelfreiniging te beëindigen.

Opmerking:

1. Het water dat gebruikt wordt voor de reiniging van de bevochtiger mag niet meer dan 35 °C zijn, anders kan de verdamper vervormen.
2. Gebruik geen zuur, alkali of bijtende schoonmaakmiddelen voor het reinigen om corrosie of chemische verbranding van het waterreservoir en/of de verdamper te voorkomen.

Voorzorgsmaatregelen

Verplaatsen

- Zet de luchtbevochtiger altijd uit en haal de stekker uit het stopcontact voordat u hem verplaatst.
- Laat het resterende water uit de watertank lopen voordat u de luchtbevochtiger hanteert of verplaatst.

Montage

- Volg de instructies om de luchtbevochtiger correct te installeren om elektrische schokken, brand, persoonlijk letsel en andere schade te voorkomen.
- Zet de luchtbevochtiger niet aan voordat deze volledig gemonteerd is.

Adapter

Volg de onderstaande instructies bij het gebruik van de adapter om elektrische schokken, brand of schade te voorkomen:

- Steek de adapterstekker in een geschikt stopcontact.
- Knijp, buig of draai het adaptersnoer niet te veel. Anders kan de draad binnenin beschadigd raken of bloot komen te liggen.
- Haal de stekker van de luchtbevochtiger uit het stopcontact voordat u onderhoud uitvoert of de luchtbevochtiger verplaatst.

In gebruik

- Als de luchtbevochtiger abnormale

geluiden maakt, geuren produceert of heet wordt, schakel hem dan onmiddellijk uit.

- Steek geen vingers of vreemde voorwerpen in veiligheidsonderdelen, beweegbare onderdelen, luchtinlaten of -uitlaten.
- Laat geen voorwerpen zoals haar of stof in de buurt van het hoofdtoestel komen, aangezien deze voorwerpen verstrikt kunnen raken in de luchtinlaten en -uitlaten of deze kunnen blokkeren.
- Leun niet op de luchtbevochtiger en kantel hem niet als hij in gebruik is.
- Zorg voor voldoende ventilatie wanneer u de luchtbevochtiger tegelijk met huishoudelijke gasapparaten gebruikt (zoals gasfornuizen en gasboilers) om koolmonoxidevergiftiging te voorkomen.
- Voor de luchtbevochtiger wordt zuiver water aanbevolen.
- Afhankelijk van de waterkwaliteit kan leidingwater kalkaanslag veroorzaken op de pomp, het filter, de binnenwand van de watertank en het transparante venster. Kalkaanslag zal de normale werking van de luchtbevochtiger beïnvloeden, in welk geval de luchtbevochtiger gereinigd moet worden volgens de instructies in het gedeelte Onderhoud en verzorging.

- de watertank en de verdampingstank van de luchtbevochtiger volledig droog zijn en zet de luchtbevochtiger gemonteerd op een koele, droge plaats.
- Het apparaat moet uit de buurt van warmtebronnen en uit direct zonlicht worden geplaatst.
- Niet vervoeren bij extreme temperaturen.

Waarschuwingen

- Voeg geen water van meer dan 35 °C toe aan de watertank om schade aan de luchtbevochtiger te voorkomen.
- Haal de stekker van de luchtbevochtiger uit het stopcontact voordat u water toevoegt of schoonmaakt.
- De watertank MAX geeft het niveau aan waarboven geen water mag worden toegevoegd.

Specificaties

Naam	Smartmi Puur luchtbevochtiger 3litre
Model	CJXJSQ06ZM
Type	Puur luchtbevochtiger
Itemafmetingen	260 × 260 × 356 mm
Nettogewicht	Ongeveer 4,0 kg
Brutogewicht	Ongeveer 5,2 kg
Nominale spanning van de adapter	100-240V~, 50/60Hz
Nominale spanning van de luchtbevochtiger	12V=
Nominaal vermogen	7W
Geluid	≤50dB(A)
Nominale bevochtigingscapaciteit	280mL/h
Waterreservoircapaciteit	Ong. 4 L
Uit-modus macht (W)	≤0.30W
Stroomverbruik in netwerkstand-by-modus(W)	≤2.00W
Tijd om de spaarstand of toestand te bereiken (min)	1 min
Draadloze connectiviteit	wifi IEEE 802.11 b/g/n 2,4 GHz

Wanneer het apparaat geen hoofdfunctie levert, schakelt het automatisch over naar de stand-by-modus of de netwerkstand-by-modus binnen 1 minuut.

RF-specificatie:

Wi-Fi 2,4G (2400 - 2483,5 MHz), maximaal RF-uitgangsvermogen: < 20 dBm
Onder normale gebruikscondities moet dit apparaat een scheiding van minimaal 20 cm aanhouden tussen de antenne en het lichaam van de gebruiker.

Opmerking: Het geluid is gemeten in een labo-omgeving.

Voedingsadapter

Gepubliceerde informatie	Waarde en precisie	Eenheid
Fabrikant	Foshan Shunde Guanyuda Power Supply Co.,Ltd.	-
Modelaanduiding	GMA18-120075-2A	-
Ingangsspanning	100-240	V~
AC-ingangsfrequentie	50/60	Hz
Uitgangsspanning	12.0	V=
Uitgangsstroom	0.75	A
Uitgangsvermogen	9.0	W
Gemiddelde actieve efficiëntie	81.3	%
Efficiëntie bij lage belasting (10%) /		%
Stroomverbruik zonder belasting	0.10	W

Informatie over naleving van de regelgeving

Europa - EU-conformiteitsverklaring

CE Bij dezen verklaart Beijing Smartmi Electronic Technology Co., Ltd. dat de radioapparatuur - Smartmi Puur luchtbevochtiger 3lite, type CJXJSQ06ZM voldoet aan Richtlijn 2014/53/EU. De volledige tekst van de EU-conformiteitsverklaring is beschikbaar op het volgende internetadres:<https://www.smartmglobal.com/doc.html>

Informatie over afvalverwijdering en recyclage



Alle producten met dit symbool zijn afgedankte elektrische en elektronische apparaten (AEEA zoals in richtlijn 2012/19/EU) die niet gemengd mogen worden met ongesorteerd huishoudelijk afval. In plaats daarvan moet u de volksgezondheid en het milieu beschermen door uw afgedankte apparatuur in te leveren bij een aangewezen inzamelpunt voor de recyclage van afgedankte elektrische en elektronische apparatuur, dat is aangewezen door de overheid of lokale autoriteiten. Een correcte verwijdering en recyclage helpen mogelijke negatieve gevolgen voor het milieu en de volksgezondheid te voorkomen. Neem contact op met de installateur of de lokale autoriteiten voor meer informatie over de locatie en de voorwaarden van dergelijke inzamelpunten.



Avvertenza

- Questo apparecchio non è destinato all'utilizzo da parte di persone (inclusi bambini) con capacità fisiche, sensoriali o mentali ridotte, oppure con mancanza di esperienza e conoscenza, a meno che non ricevano supervisione e istruzione riguardo l'utilizzo dell'apparecchio da parte di una persona responsabile della loro incolumità.
- Non consentire ai bambini di giocare con l'apparecchio.
- Le operazioni di pulizia e manutenzione non devono essere effettuate da bambini, a meno che non siano sorvegliati.
- Tenere il dispositivo fuori dalla portata dei bambini. Il vapore e l'acqua bollente possono causare ustioni.
- Si tenga presente che livelli elevati di umidità possono favorire lo sviluppo di organismi biologici nell'ambiente.
- Non lasciare che l'area intorno all'umidificatore diventi umida o bagnata. In caso di umidità, diminuire il flusso in uscita dell'umidificatore. Se non è possibile diminuire il volume in uscita dall'umidificatore, utilizzare l'umidificatore a intermittenza. Non lasciare che i materiali assorbenti, come moquette, tende, drappi o tovaglie, si inumidiscano.
- Scollegare il dispositivo durante il riempimento e la pulizia.
- Non lasciare mai acqua nel serbatoio quando l'apparecchio non è in

uso.

- Svuotare e pulire l'umidificatore prima di riporlo. Pulire l'umidificatore prima del prossimo utilizzo.
- Per prevenire scosse elettriche, incendi, lesioni personali e altri danni, non utilizzare l'umidificatore quando:
 - Il corpo principale dell'umidificatore è inclinato. L'inclinazione dell'umidificatore può causare la segnalazione errata del livello dell'acqua o il traboccamento dell'acqua. L'umidificatore deve essere posizionato su una superficie piana e stabile durante l'uso.
 - Ci sono oggetti vicini che potrebbero cadere o essere instabili.
 - In luoghi caldi, umidi o bagnati come i bagni.
- Alimentare l'umidificatore utilizzando l'adattatore standard fornito con l'umidificatore. Per motivi di sicurezza, gli adattatori o i cavi di alimentazione danneggiati devono essere sostituiti dal produttore o da un professionista di un fornitore di servizi di riparazione designato.
- Da utilizzare solo con il caricatore GMA18-120075-2A di Foshan Shunde Guanyuda Power Supply Co.,Ltd.
- Eccetto che per la manutenzione, non smontare il prodotto senza autorizzazione. Per le richieste di riparazione, si prega di contattare il servizio clienti Smartmi.

Panoramica del prodotto

Contenuto della confezione: Unità, Alimentatore, Manuale utente

Leggere attentamente il presente manuale prima dell'uso del dispositivo e conservarlo per ogni riferimento futuro.

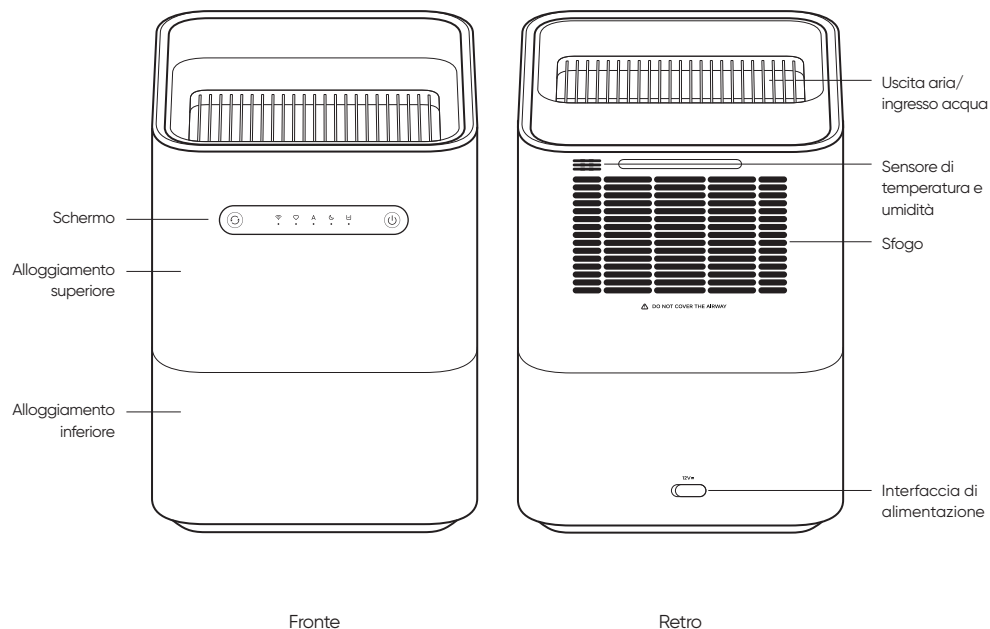

Suggerimenti: In questo manuale, le illustrazioni del prodotto, dei suoi accessori e dell'interfaccia utente sono solamente schemi a scopo illustrativo. Il prodotto reale potrebbe differire da quello rappresentato negli schemi di riferimento in seguito ad aggiornamenti e miglioramenti. Si prega di prendere come riferimento solamente il prodotto reale.

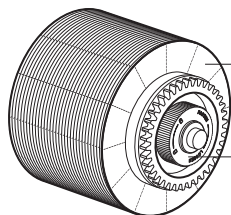
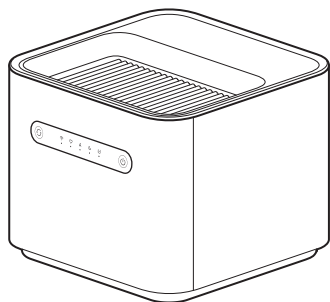

Evaporatore

Coperchio
estremità finale
dell'evaporatore

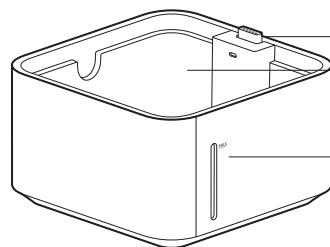

Accoppiatore

Tanica acqua

Pannello
trasparente

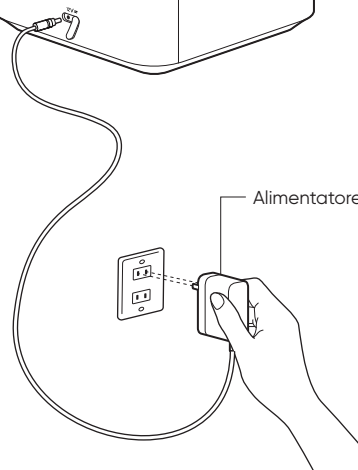
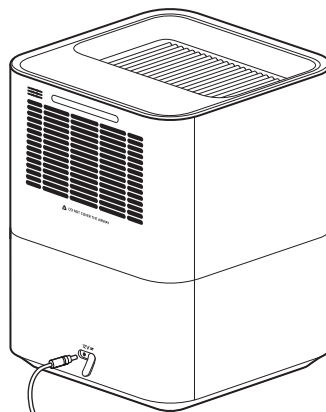

Alimentatore

Descrizione schermo

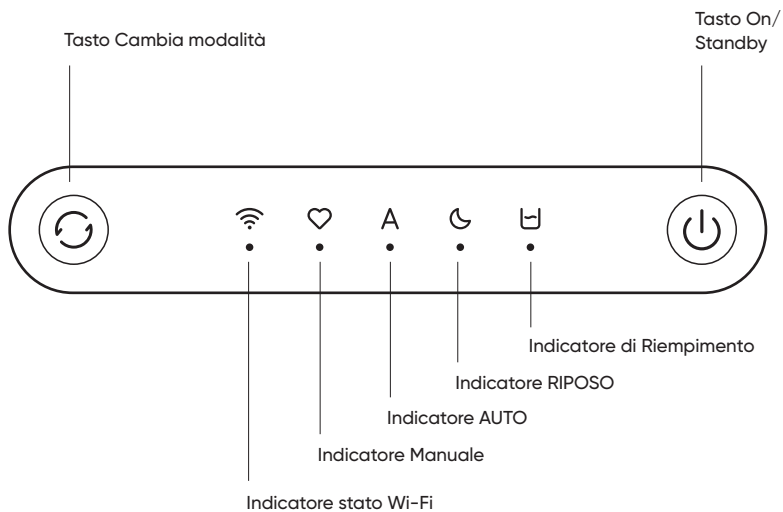

Nota: Quando viene rilevato che il livello dell'acqua è basso, l'indicatore di Riempimento lampeggia. Quando il livello dell'acqua è sopra il minimo, l'indicatore di Riempimento si accende. Quando il livello dell'acqua è al massimo, l'indicatore di Riempimento lampeggia.

Come utilizzare

Riempire l'apparecchio

Per evitare incrostazioni, usare acqua depurata.

01 Versa l'acqua nell'ingresso per l'acqua

Riempi l'apparecchio attraverso l'ingresso per l'acqua fino a prima che raggiunga il livello massimo (la linea MAX sul pannello trasparente).

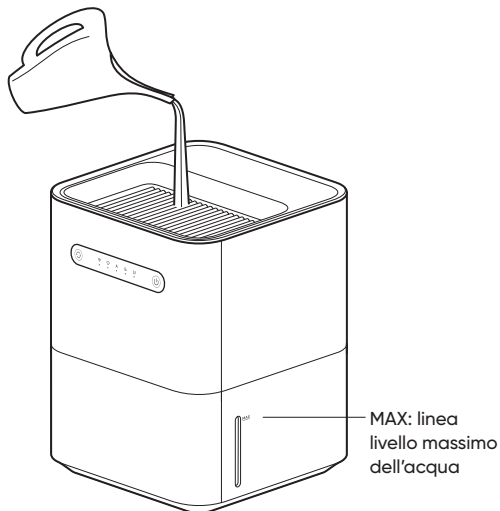

02 Riempi direttamente la tanica

Rimuovi il coperchio e riempi direttamente la tanica di acqua fino a prima che raggiunga il livello massimo (la linea MAX del pannello trasparente).

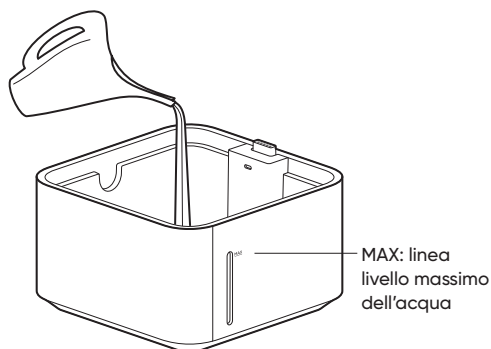

Nota: Smetti di riempire quando la tanica è in stato Piena (l'indicatore di Riempimento lampeggia e l'apparecchio emette segnali acustici).

ON/Standby

Premi brevemente il pulsante "On/Standby" per cominciare l'umidificazione, la modalità operativa precedente verrà ripristinata. Al momento della prima accensione l'umidificatore sarà su livello AUTO. Premi brevemente il pulsante "On/Standby" di nuovo per bloccare l'umidificazione.



Regolazione modalità

Premi brevemente il tasto "Cambia modalità" per passare dalle modalità Riposo, Manuale e AUTO. L'indicatore corrispondente si illuminerà.

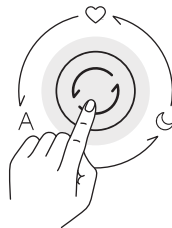

Connessione con l'app Mi Home/Xiaomi Home

Questo prodotto funziona con l'app Mi Home/Xiaomi Home". Utilizzare l'app Mi Home/Xiaomi Home per controllare il dispositivo e per interagire con altri dispositivi smart home.

Eseguire la scansione del codice QR per scaricare e installare l'app. Se l'app è già installata, si verrà indirizzati alla pagina di configurazione della connessione. In alternativa, cercare l'app "Mi Home/Xiaomi Home" nell'App Store per scaricarla e installarla. Aprire l'app Mi Home/Xiaomi Home, toccare il simbolo "+" nell'angolo in alto a destra e seguire le istruzioni fornite per aggiungere il dispositivo.

Ripristino Wi-Fi

Tieni premuto "Cambia modalità" per 7 secondi, finché l'icona del Wi-Fi non lampeggia. L'apparecchio stabilirà la connessione alla rete. Ripristino avvenuto.



Wi-Fi On/Standby

Ad apparecchio acceso, tieni premuti i pulsanti On/Standby e "Cambia modalità" allo stesso tempo per 7 secondi per disattivare il Wi-Fi. La connessione Wi-Fi potrà essere riattivata tenendo premuti i pulsanti "On/Standby" e "Cambio modalità" allo stesso tempo per 7 secondi.

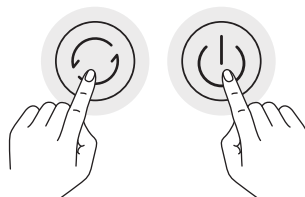

Nota: poiché la versione dell'app potrebbe essere stata aggiornata, seguire le istruzioni della versione dell'app corrente.

Regolazione luminosità schermo

La luminosità dello schermo può essere regolata tramite APP. Sono disponibili tre livelli di display: Acceso, tenue, spento. In modalità RIPOSO, lo schermo è tenue.

Cura e manutenzione

⚠ Assicurati di bloccare l'umidificatore, di spegnerlo e di attaccare il tappo in gomma prima di procedere con le seguenti operazioni.

Pulire l'evaporatore

L'evaporatore può essere rimosso e pulito con un panno morbido o sciacquato con acqua pulita. Puoi anche smontare il coperchio dell'estremità finale e rimuovere gli altri dischi per la loro manutenzione e pulizia.

Ruota il coperchio dell'estremità finale in senso orario per rimuovere i dischi dell'evaporatore.

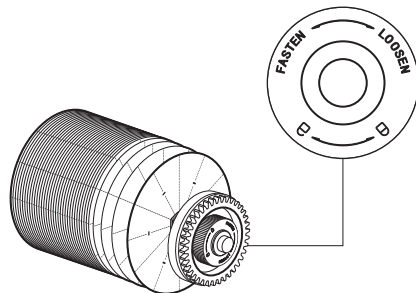
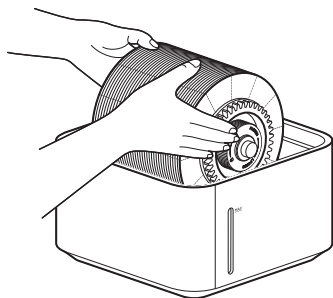

Nota: Per pulire usa solo acqua pulita e a temperatura ambiente. Non aggiungere oli essenziali o profumatori nell'acqua. Svuota la tanica d'acqua dopo ogni utilizzo per prevenire la formazione di batteri e possibili contaminazioni.

Suggerimenti: Si raccomanda di pulire l'apparecchio una volta alla settimana o in base alla frequenza di utilizzo.

Pulizia Tanica acqua

Per prevenire contaminazioni e cattivi odori nella tanica, sciacquala con acqua pulita o puliscila con un panno soffice per tenerla pulita.

Sono presenti buchi di drenaggio sul fondo della tanica dell'acqua. Non utilizzare immediatamente la tanica dell'acqua dopo che è stata sciacquata a fondo o dopo aver aggiunto per sbaglio troppa acqua. In questi casi, posiziona la tanica per terra con i buchi di drenaggio rivolti verso il basso, in modo tale da drenare l'acqua dall'interno della tanica.

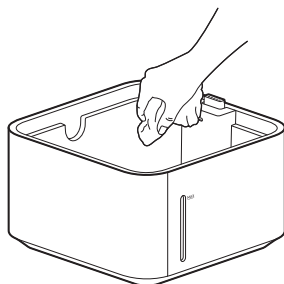

Buchi di drenaggio

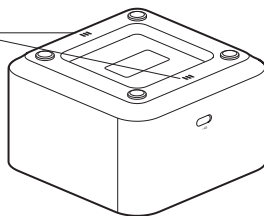

Nota: Non immergere la tanica nell'acqua. Durante la pulizia, blocca la porta di alimentazione con la gomma per prevenire l'ingresso dell'acqua.

Modalità Auto-pulizia

La modalità Auto-pulizia può essere attivata tramite l'app "Mi Home / Xiaomi Home". Dopo aver attivato la modalità, l'indicatore di umidità sullo schermo scorrerà ruotando, la bocca d'uscita dell'aria smetterà di soffiare, l'evaporatore continuerà a ruotare nella tanica dell'acqua per immergersi e pulirsi, eliminando i cattivi odori.

Dopo 30 minuti in funzione, apparirà un avviso sull'App. L'apparecchio si spegnerà automaticamente dopo un segnale acustico.

Puoi disattivare la modalità Auto-pulizia tramite l'app "Mi Home / Xiaomi Home" o premendo brevemente il pulsante "On/Standby" alla fine del processo di auto-pulizia.

Nota:

1. L'acqua utilizzata per pulire l'umidificatore non deve essere sopra i 35°C, altrimenti l'evaporatore potrebbe deformarsi.
2. Per evitare corrosioni o bruciature chimiche della tanica dell'acqua e/o dell'evaporatore, non utilizzare acidi, alcali o detersivi corrosivi per la pulizia.

Precauzioni

Trasporto

- Quando si sposta, assicurarsi di fermare l'unità principale e staccare la spina.
- Quando si trasporta o si sposta il prodotto, si prega di svuotare prima l'acqua residua nel serbatoio.

Installazione

- Si prega di installare il prodotto correttamente seguendo le istruzioni, per evitare scosse elettriche, incendi, lesioni personali e altri danni.
- Non collegare l'alimentazione fino a quando il prodotto non è assemblato.

Adattatore

Usare l'adattatore secondo le seguenti istruzioni per evitare incendi, scosse elettriche o danni:

- Deve essere collegato a una presa di corrente adatta alla spina dell'adattatore.
- Non torcere, piegare o attorcigliare eccessivamente il cavo dell'adattatore, altrimenti il nucleo potrebbe venire esposto o rompersi.
- Scollegare sempre l'alimentazione prima di eseguire lavori di manutenzione o spostare l'umidificatore.

Durante l'uso

- Se il prodotto emette un rumore anormale, un odore particolare,

una temperatura elevata e altre anomalie, si prega di smettere di usarlo immediatamente.

- Non mettere le dita o oggetti estranei nelle protezioni, nelle parti mobili, nelle ingressi e nelle uscite dell'aria.
- Non mettere capelli, stoffa, ecc. vicino all'unità principale, perché potrebbero impigliarsi o bloccare l'ingresso e l'uscita dell'aria.
- Non appoggiarsi o inclinare il prodotto durante il funzionamento.
- Si prega di ventilare quando si usano elettrodomestici a gas (come una stufa a gas, uno scaldabagno a gas, ecc.) per evitare l'avvelenamento da monossido di carbonio.
- Si raccomanda l'uso di acqua purificata per questa macchina.
- Se viene utilizzata acqua di rubinetto, a seconda della qualità dell'acqua, può portare all'accumulo di calcare sulla pompa dell'acqua, sull'elemento filtrante, sulla parete interna del serbatoio dell'acqua e sulla finestra trasparente. Dopo che l'accumulo di calcare raggiunge un certo grado, influenzerà il normale funzionamento dell'umidificatore. Quando si verifica questo tipo di situazione, si prega di pulire secondo i metodi di "Manutenzione e Riparazione".

Conservazione e trasporto

- Prima di una conservazione di lunga durata, assicurarsi che il serbatoio dell'acqua e il serbatoio di evaporazione dell'umidificatore siano completamente asciutti, quindi riporre l'umidificatore assemblato per la conservazione in un luogo fresco e asciutto.
- Il dispositivo deve essere collocato lontano da fonti di calore e al riparo dalla luce solare diretta.
- Non trasportare a temperature estreme.

Avvertenza

- Non versare acqua calda a temperatura superiore a 35°C nel serbatoio dell'acqua per evitare danni all'apparecchio.
- Scollegare il cavo di alimentazione durante il versamento dell'acqua e la pulizia.
- Il "MAX" nel serbatoio dell'acqua indica: la linea del livello dell'acqua massimo che si può raggiungere in fase di riempimento.

Specifiche tecniche

Nome	Smartmi Evaporativo dell'umidificatore 3lite
Modello	CJXJSQ06ZM
Tipologia	Evaporativo dell'umidificatore
Dimensioni articolo	260 x 260 x 356 mm
Peso netto	Circa. 4.0 kg
Peso lordo	Circa. 5.2 kg
Tensione stimata dell'adattatore	100-240V~, 50/60Hz
Tensione stimata dell'umidificatore	12V~
Potenza stimata	7W
Rumore	≤50dB(A)
Rated humidifyinCapacità stimata di umidificazioneg capacity	280mL/h
Capacità tanica dell'acqua	Circa. 4 L
Potenza in modalità off (W)	≤0,30W
Potenza di riserva della rete(W)	≤2,00W
Tempo per raggiungere la modalità o la condizione di basso consumo (min)	1 min
Connettività wireless	Wi-Fi IEEE 802.11 b/g/n 2.4 GHz

Quando il dispositivo non svolge la funzione principale, può passare automaticamente alla modalità di riserva / rete di riserva entro un minuto.

Specifica RF:
Wi-Fi 2,4G (2400 – 2483,5 MHz). Potenza di uscita RF massima: < 20 dBm
In condizioni normali di utilizzo, il dispositivo dovrebbe essere tenuto a distanza di separazione di almeno 20 cm tra l'antenna e il corpo dell'utente

Nota: Il rumore è stato rilevato in ambiente di laboratorio.

Adattatore di Potenza

Informazione Pubblicata	Valore e Precisione	Unità
Produttore	Foshan Shunde Guanyuda Power Supply Co.,Ltd.	-
Identificatore del Modello	GMA18-120075-2A	-
Tensione d'ingresso	100-240	V~
Frequenza CA d'ingresso	50/60	Hz
Volatilità di Uscita	12.0	V~
Corrente di Uscita	0.75	A
Potenza di Uscita	9.0	W
Efficienza Attiva Media	81.3	%
Efficienza a Basso Carico	/	%
Consumo di Potenza a Vuoto	0.10	W

Europa – Dichiarazione di conformità europea

Europe – EU declaration of conformity

CE Con la presente, Beijing Smartmi Electronic Technology Co., Ltd. dichiara che l'apparecchiatura radio di tipo - Smartmi Evaporativo dell'umidificatore 3lite, CJXJSQ06ZM è conforme alla Direttiva 2014/53/UE. Il testo completo della dichiarazione di conformità UE è disponibile al seguente indirizzo Internet:
<https://www.smartmiglobal.com/doc.html>

Informazioni sullo smaltimento e sul riciclaggio dei RAEE



Tutti i prodotti contrassegnati da questo simbolo sono rifiuti di apparecchiature elettriche ed elettroniche (RAEE) in base alla direttiva 2012/19/UE) che non devono essere smaltiti assieme a rifiuti domestici non differenziati. Al contrario, è necessario proteggere l'ambiente e la salute umana consegnando i rifiuti a un punto di raccolta autorizzato al riciclaggio di rifiuti di apparecchiature elettriche ed elettroniche, predisposto dalla pubblica amministrazione o dalle autorità locali. Lo smaltimento e il riciclaggio corretti aiutano a prevenire conseguenze potenzialmente negative all'ambiente e alla salute umana. Contattare l'installatore o le autorità locali per ulteriori informazioni sulla sede e per i termini e le condizioni di tali punti di raccolta.



Advarsler

- Denne enheten er ikke beregnet til bruk av personer (inkludert barn) med redusert fysisk, sensorisk eller mental evne, eller mangel på erfaring og kunnskap, med mindre de har fått overvåkning eller instruksjon om bruk av enheten av en person som er ansvarlig for sikkerheten.
- Denne enheten kan brukes av barn av 8 år gammel og eldre og personer med redusert fysisk, sensorisk eller mental evne eller mangel på erfaring og kunnskap dersom de har blitt gitt overvåkning eller instruksjon om bruk av enheten på en sikker måte og forstår risikoen involvert.
- Barn skal ikke leke med enheten.
- Rengjøring og vedlikeholdelse skal ikke utføres av barn uten overvåking.
- Hold enheten utenfor barnets nåde. Brennende væske og kokende vann kan forårsake brenner.
- Vær klar over at høye humiditetsnivåer kan oppmuntre veksten av biologiske organer i miljøet.
- Ikke la området rundt humidilieren bli dampet eller våt. Hvis det oppstår damp, skru ned utskillelsen av humidilieren. Dersom humidifiserutgangsvolumet ikke kan slås av, bruk humidifieren

midlertidig. Ikke la absorberte materiale, som teppe, gardiner, drap eller bordklær bli damp.

- Plugg opp enheten under fylling og rengjøring.
- Legg aldri vann i lageret når enheten ikke er under bruk.
- Tøm og rens humidileren før oppbevaring. Rens humidifieren før neste bruk.
- For å forhindre elektriske sjokk, brann, personlig skade og andre skader skal ikke humidifieren brukes når:
 - Hovedkroppen i humidifieren er ødelagt. Tilting av humidifieren kan forårsake at vannnivået blir rapportert feil eller vannet oversvømmes. Humidifieren skal plasseres på en flatt og stabil overflate under bruk.
 - Det er nære objekter som kan falle eller være ustabile.
 - På varme, humme eller våte steder som bader.
- Strøm humidifieren ved å bruke standardadapteren som leveres med humidifieren. På grunn av sikkerhetsforsyn må skadede adaptere eller kraftledninger erstattes av produsenten eller en profesjonell fra en designert reparasjonsavdeling.
- Til bruk kun med Foshan Shunde Guanyuda Power Supply Co.,Ltd. GMA18-120075-2A lader.
- Ikke demonter produktet selv med mindre demonteringen er nødvendig for vedlikeholdelse. For repareringsinformasjon, kontakt Smartmi kundetjenesten.

Produktoversikt

Pakkens innhold: Hovedkropp, Strømadapter, Brukerhåndbok
Les denne håndboken nøye før bruk, og ta vare på den for fremtidig referanse.

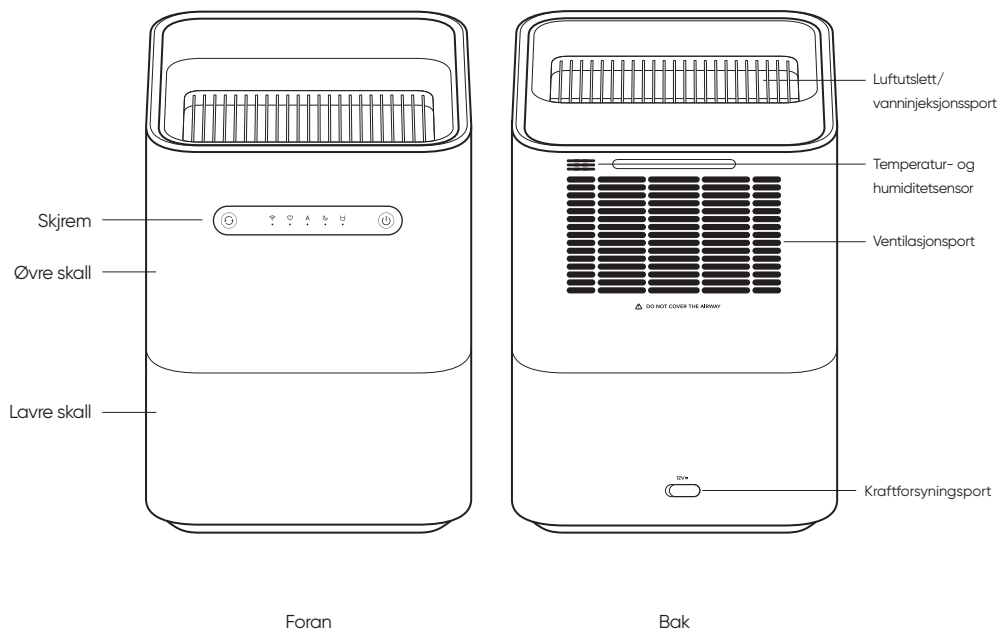

Merk: Illustrasjonene av produkter, tilhører, brukerinterface osv. i manualen er diagrammatika, kun for referanse. På grunn av oppdateringer og oppgraderinger av produktet kan det være lett forskjell mellom det virkelige produktet og diagrammatikaet, og det virkelige produktet vil seire.

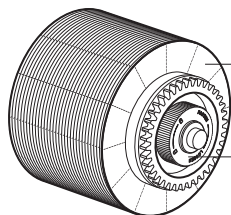
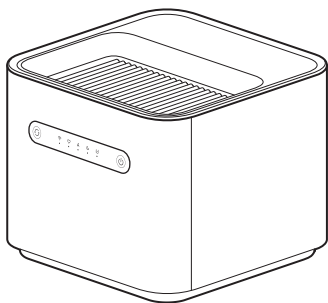

Evakueringsbrett

Endedekning av
evakueringsbrettet

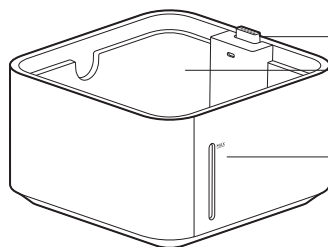

Koblinger

Vanntank

Linje i
gjennomsiktig
visningsvindu

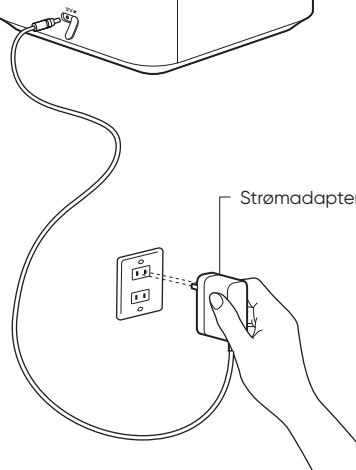
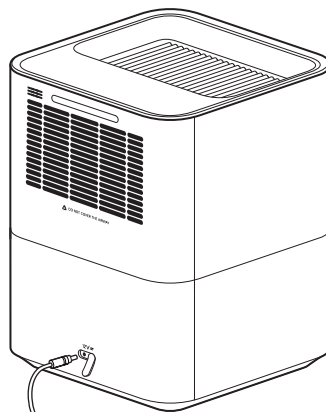

Strømadapter

Skjerminntroduksjon

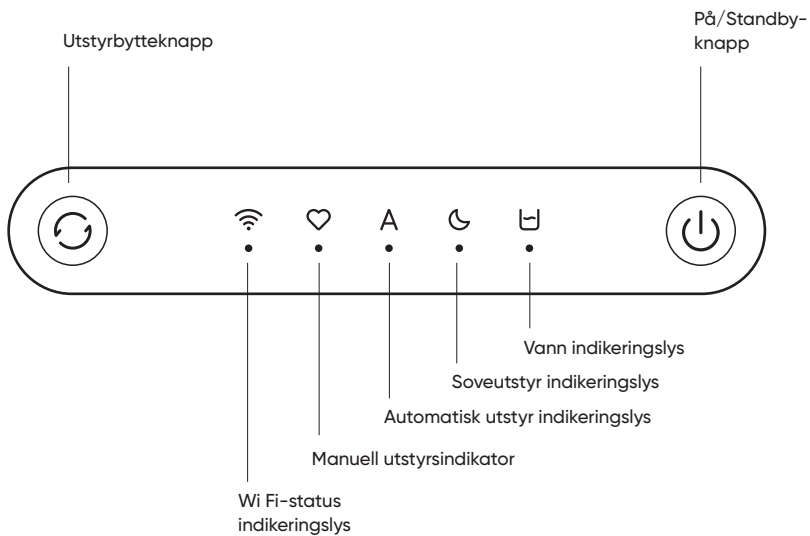

Merk: Når det laveste vannnivået er oppdaget, blir vann indikeringslyset blinker. Når det er over det laveste vannnivået, blir vann indikeringslyset lyset opp. Når det høyeste vannnivået nås, blir vann indikeringslyset blinker.

Slik bruker du

Injiser vann

Det anbefales å bruke rent vann, da andre vann kan lett forårsake skala.

01 Injiser vann fra vanninjeksjonssporten

Vannet kan injiseres direkte i vanntanken gjennom vanninjeksjonssporten, og vanninjeksjonen skal stoppes når det høyeste vannnivået (MAX-linjen i visningsvinduet) er nådd.

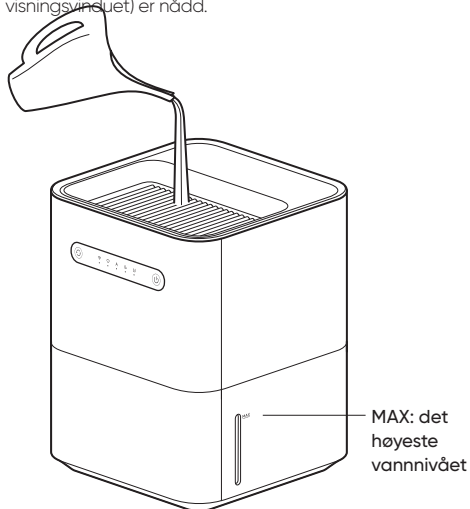

02 Injiser vann til vanntanken

Uten å lukke lokket, injiser vann til vanntanken og slutt å injisere når det høyeste vannnivået (MAX-linjen i visningsvinduet) er nådd.

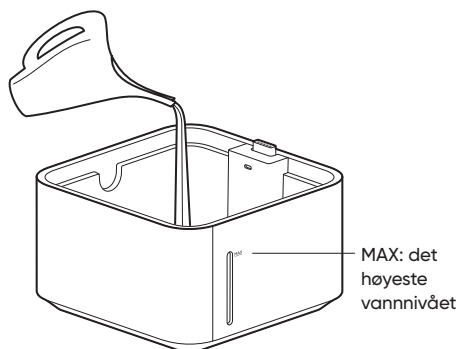

Merk: Når vannnivået når fullt vanntilstand (vann indikeringslyset blinker og utskiller en advarstone), bør vannfyllingen stoppes umiddelbart.

På/Standby

Kort trykk På/Standby-knappen for å starte humidifieren, som husker utstyret før den siste avsluttet, og for første starten, er default for automatisk utstyr, og så kort trykk På/Standby-knappen igjen for å stoppe humidifieren.



Wi-Fi-gjenoppretelse

Langt trykk og hold Utstyrbytteknappen i 7 sekunder, Wi-Fi-ikon vil blinke, og gå inn i en ventetilstand, og gjenoppretelsen er vellykket.

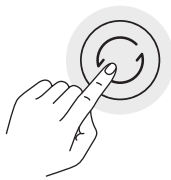

Utstyrbytte

Kort trykk på Utstyrbytteknappen, utstyret vil bytte mellom soveutstyr - Manuell utstyr - automatisk utstyr, og indikeringslyset til tilsvarende utstyr vil lyse opp

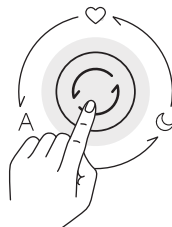

Wi-Fi Av/Standby

I På-tilstanden, langt trykk og hold på På/Standby-knappen og Utstyrbytteknappen samtidig i 7 sekunder for å slå av Wi-Fi. Deretter langt trykk og hold på På/Standby-knappen og Utstyrbytteknappen samtidig i 7 sekunder for å slå på Wi-Fi.

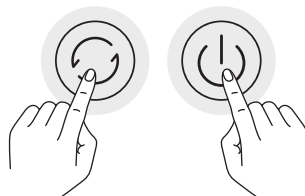

Koble til med Mi Home/Xiaomi Home-appen

Dette produktet fungerer med Mi Home/Xiaomi Home-appen*. Bruk Mi Home/Xiaomi Home-appen til å kontrollere enheten og kommunisere. Skann QR-koden for å laste ned og installere appen. Du sendes videre til siden for tilkoblingskonfigurasjon hvis appen allerede er installert. Eller søk etter «Mi Home/Xiaomi Home» i app-butikken for å laste ned og installere den. Åpne Mi Home/Xiaomi Home-appen, trykk på «+» øverst til høyre og følg meldingene for å legge til enheten.

Merk: Versjonen av appen kan ha blitt oppdatert, følg instruksjonene basert på den gjeldende appversjonen.

Justering av lysstryke til skjermen

Via APP kan lysstyrken av skjermen justeres, og utstillingsstatus er lys, litt lys eller av. Når det er i soveutstyret, er det litt lys.

Pleie og vedlikehold

⚠ Vær sikker på at du stopper humidifieren og stenger strømmen og lukker gummipluggen før du fortsetter med følgende operasjoner.

Rens evakueringsbrettet

Evakueringsbrettet kan fjernes og tørkes med myk klær eller skylles med vann, og det kan også fjernes for vedlikeholdelse og rengjøring ved å snu endedekningen av evaporasjonsbrettet.

Snu endedekningen av evaporasjonsbrettet med klokken for å fjerne evaporasjonsbrettet.

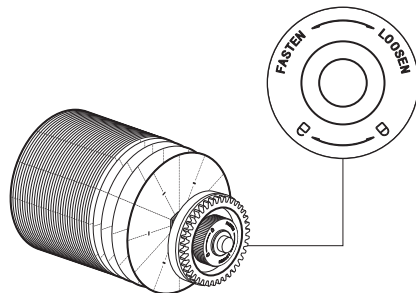
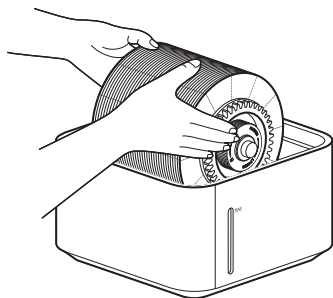

Merk: Under rengjøringsprosessen kan bare romtemperatur rent vann brukes, og essentielle oljesmaksmidler kan ikke tilsettes i vannet. Etter bruk tørk umiddelbart innsamlet vann i vanntanken for å forhindre vekst av bakterier og andre mikroorganismer og unngå forurensning.

Tip: Det anbefales å rense én gang i uken eller basert på den virkelige frekvensen av bruk.

Rens vanntanken

For å forhindre forurensning og odor i vanntanken, kan den skylles med rent vann eller tørkes med myk klær for å holde vanntanken ren.

Det er drainage hull ved bunnen av vanntanken. Bruk ikke vanntanken umiddelbart etter at vanntanken er fullstendig renses eller ved et uhell blir for mye vann lagt, da den skal legges på bakken med drainage hullet nedenfor for for å tømme vann innenfor.

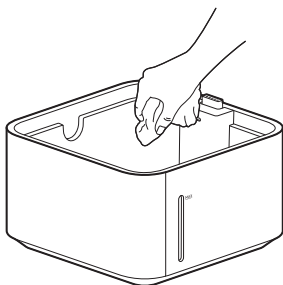

Drainage hull

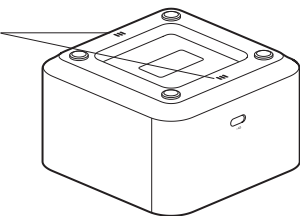

Merk: Ikke omvendt hele vanntanken i vannet for å rense. Under rengjøringsprosessen bør gummipluggen ved kraftforsyningsporten stenges for å unngå kontakt med vann.

Selvrensjøringsmodus

Selvrensjøringsmodus kan slås på i Mi Home / Xiaomi Home-APP-en. Etter at det blir slått på, vil humiditetindikeringslyset på skjermen lyse opp i form av et løpende hestelys, og luftutslettet slutter å blåse, og evakueringsbrettet vil fortsette å rotere i vanntanken for å soke og rense evakueringsbrettet og eliminere odorer. Etter å løpe i 30 minutter dukker APP-en opp en påminnelse, og maskinen sender utskiller en advarstone for å stenge av automatisk.

Du kan slå av selvrensjøringsmodulen på Mi Home / Xiaomi Home-APP-en eller trykke på På/Standby-knappen for å avslutte selvrensjøringsmodulen i forhold.

Merk:

1. Under rengjøringsprosessen av humidifieren bør det sikres at vanntemperaturen ikke er høyere enn 35°C ; ekstremt vanntemperatur vil forårsake deformasjon av evakueringsbrettet.
2. Under rengjøringsprosessen av humidifieren er det forbudt å legge til syre, alkali eller korrosiv rengjøringsmidler for å unngå korrosjon og brenn til vanntanken og evakueringsbrettet.

Bermerkinger

Flytning

- Slå alltid av humidifieren og plugg den opp før du flytter den.
- Før du håndterer eller flytter humidifieren, tørk resten av vann fra vanntanken.

Montering

- Følg instruksjonene for å installere humidifieren riktig for å forhindre elektrisk sjokk, brann, personlig skade og andre skader.
- Ikke skru på den humidifieren før den er fullstendig samlet.

Adapter

Følg instruksjonene nedenfor ved bruk av adapteren for å forhindre elektriske sjokk, brann eller skade:

- Koble adapterens plugg til et passende utsløtten.
- Ikke klyp, bøye eller vri adapterens ledd overdreven. Ellers kan ledningen innenfor knuses eller eksponeres.
- Plugg opp humidifieren før du serverer eller flytter humidifieren.

Under bruk

- Hvis humidifieren forekommer unormale lyder, produserer odor eller blir varm, skru den av umiddelbart.
- Ikke legg fingre eller fremmede objekter i sikkerhetsdeler, bevegelige deler, luftinnvoller eller utsløtetter.

- Ikke la objekter som hår eller fabrikk komme nær hovedenheten, da disse objektene kan bli tatt inn eller blokkere luftinnvollene og utsløtten.
- Ikke slapp på eller stikk humidifieren under bruk.
- Forsikre deg om tilstrekkelig ventilasjon når du bruker humidifier samtidig som husholdningsbensinenheter (som benstoff og vannvarmere) for å forhindre karbonmonoksidforgiftning.
- Rent vann anbefales for humidifieren.
- Avhengig av vannkvaliteten kan båt vannet forårsake skala bygget opp på pumpen, filter, indre vegg av vanntanken og det transparente vinduet. Skala bygget vil påvirke den normale operasjonen av humidifieren, i tilfelle humidifieren må renses i henhold til instruksjonene i vedlikeholdelses- og forsiktighetsavdelingen.

Oppbevaring og transport

- For langvarig oppbevaring, sørg for at vanntanken og den rene tanken av humidifieren er helt tørr, så samles humidifieren for å oppbevare på et kult sted.
- Enheten bør legges vekk fra varmekilder og ut av direkte sollys.
- Ikke transporter med ekstreme temperaturer.

Advarsler

- For å unngå å skade humidifieren, må du ikke legge vann til mer enn 35 °C til vanntanken.
- Plugg opp humidifieren før du legger til vann eller rengjørelse.
- Vanntanken MAX indikerer nivået over som ikke lenger skal tilsettes vann.

Spesifikasjoner

Navn	Smartmi Ren Humidifier 3lite
Modell	CJXJSQ06ZM
Produkttype	Evokorativ humidifier
Item Dimensions	260 × 260 × 356 mm
Nettvekt	Ca. 4.0 kg
Bruttovekt	Ca. 5.2 kg
Nominell spenning (adapter)	100-240V~, 50/60Hz
Nominell spenning (humidifier)	12V=
Nominell kraft	7W
Lyd	≤50dB(A)
Nominell humidifikasjonskapasitet	280mL/h
Vannbankapasitet	Ca. 4 L
Effekt i av-modus (W)	≤0.30 W
Nettverksstandby strøm(W)	≤2.00W
Tid for å nå lav effektmodus eller tilstand (min)	1min
Trådløs tilkobling	Wi-Fi IEEE 802.11 b/g/n 2.4 GHz

Når utstyret ikke utfører en hovedfunksjon, kan utstyret automatisk skifte til standby-modus / nettverksstandby-modus innen 1 minutt.

RF spesifikasjoner:

Wi-Fi 2.4G (2400 - 2483.5 MHz), Max. RF Utgangseffekt: <20 dBm

Under normale driftsforhold bør minimumavstanden mellom enhetens antenne og brukeren være 20cm

Merk: Lydsverdien er data målt i laboratoriemiljøet.

Kraftadapter

Informasjon publisert	Value og presisjon	Enhet
Produsent	Foshan Shunde Guanyuda Power Supply Co.,Ltd.	-
Modellidentifiserer	GMA18-120075-2A	-
Inngangsspenning	100-240	V~
Inngangs AC-frekvens	50/60	Hz
Utgangsspenning	12.0	V=
Utgangsstrøm	0.75	A
Utgangskraft	9.0	W
Gjennomsnittlig aktiv effekt	81.3	%
Effekt ved lav ladning (10%)	/	%
Kraftforbruk uten ladning	0.10	W

Informasjon om regulatorisk overensstemmelse

Europa - EU-erklæring om overensstemmelse

CE Beijing Smartmi Elektronisk teknologi Co., Ltd. erklærer hereved at radioutstyret - Smartmi Ren Humidifier 3lite, type C.JXJSQ06ZM er i overensstemmelse med Direktiv 2014/53/EU. Fullstendig tekst av EU-erklæring om overensstemmelse er tilgjengelig ved følgende internettsadresse:<https://www.smartmiglobal.com/doc.html>

Disposering og resirkuleringsinformasjon



Alle produkter som inneholder dette symbolet er brukt elektriske og elektroniske utstyr (WEEE som i Direktiv 2012/19/EU) som ikke skal blandes med ustortert husavfall. I stedet bør du beskytte menneskelig helse og miljø ved å overføre avfallsutstyret ditt til et designert samlingspunkt for å resirkulere brukt elektrisk og elektronisk utstyr, utnevnt av regjeringen eller lokale myndigheter. Korrekt disposering og resirkulering vil hjelpe å forhindre potensielle negative konsekvenser på miljøet og menneskelig helse. Kontakt installeren eller lokale myndigheter for mer informasjon om stedet, samt betingelser og forhold til slike samlingspunkter.



Varningar

- Den här enheten är inte avsedd för användning av personer (däribland barn) med fysiska, sensoriska eller mentala funktionsnedsättningar, eller med bristande erfarenhet och kunskap, såvida de inte övervakas eller har fått instruktioner om hur enheten ska användas av en person som ansvarar för deras säkerhet.
- Denna enhet kan användas av barn från 8 år och uppåt samt personer med reducerade fysiska, sensoriska och mentala förmågor, eller personer som saknar erfarenhet och kunskap, ifall de övervakas eller har fått instruktioner rörande hur enheten används på ett säkert sätt och förstår de involverade riskerna.
- Barn ska inte leka med apparaten.
- Rengöring och användarunderhåll får inte utföras av barn utan tillsyn.
- Håll apparaten utom räckhåll för barn. Ånga och kokande vatten kan orsaka brännskador.
- Var medveten om att hög luftfuktighet kan främja tillväxten av biologiska organismer i miljön.
- Låt inte området runt luftfuktaren bli fuktigt eller blött. Om fukt uppstår, skruva ner luftfuktarens effekt. Om luftfuktarens utgångsvolym inte kan sänkas, använd luftfuktaren med jämna

mellanrum. Låt inte absorberande material som mattor, gardiner, draperier eller dukar bli fuktiga.

- Koppla ur apparaten under påfyllning och rengöring.
- Lämna inte vatten i tanken när enheten inte används.
- Töm och rengör luftfuktaren innan den förvaras. Rengör luftfuktaren före nästa användning.
- För att förhindra elektriska stötar, brand, personskador och andra skador får du inte använda luftfuktaren när:
 - Huvuddelen av luftfuktaren är lutande. Om luftfuktaren lutas kan det leda till att vattennivån rapporteras felaktigt eller att vattnet rinner över. Luftfuktaren ska placeras på en plan och stabil yta när den används.
 - Det finns närliggande föremål som kan falla eller är instabila.
 - I varma, fuktiga eller blöta utrymmen som t.ex. badrum.
- Använd standardadaptorn som medföljer luftfuktaren för att strömförsörja luftfuktaren. Av säkerhetsskäl måste skadade adapttrar eller nätsladdar bytas ut av tillverkaren eller en fackman från en utsedd reparationsleverantör.
- Använd endast laddaren från Foshan Shunde Guanyuda Power Supply Co.,Ltd. GMA18-120075-2A.
- Plocka ej isär produkten själv ifall det inte krävs för underhåll. För information rörande reparation, kontakta Smartmis kundtjänst.

Produktöversikt

Förpackningens innehåll: Enhet, Nätadapter, Användarmanual

Read this manual carefully before use, and retain it for future reference.

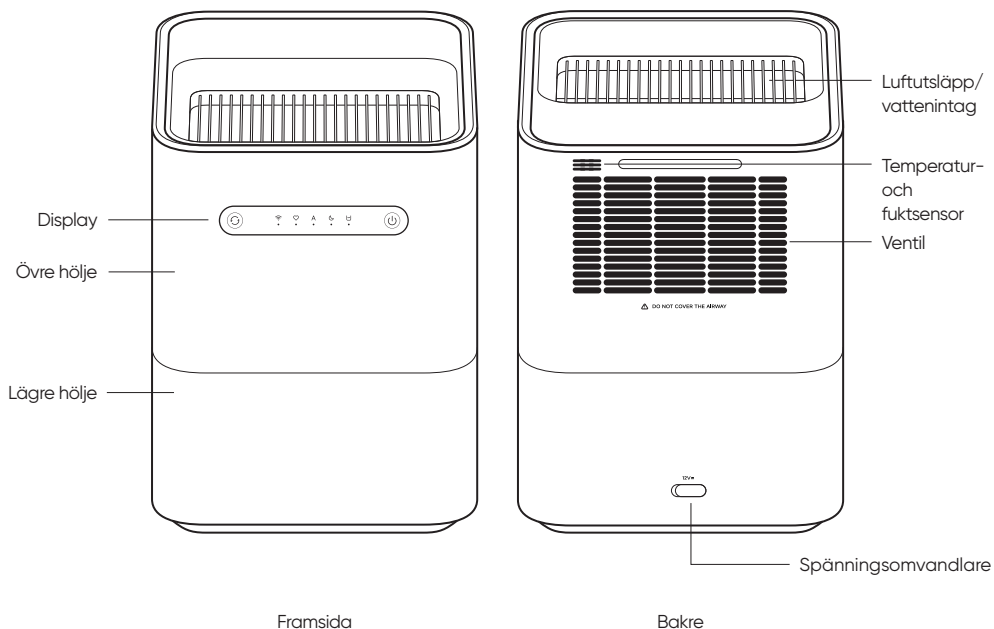

Tips: I den här manualen utgörs illustrationerna av själva produkten och dess tillbehör och användargränssnittet är schematiska diagram som endast är till för referens. Den faktiska produkten kan skilja sig från det som visas i de schematiska diagrammen p.g.a. produktuppdateringar och uppgraderingar. Vänligen referera till den faktiska produkten.

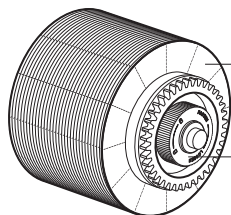
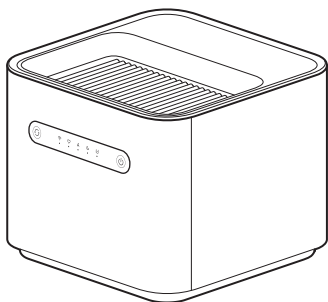

Förångare

Förångarens
ändlock

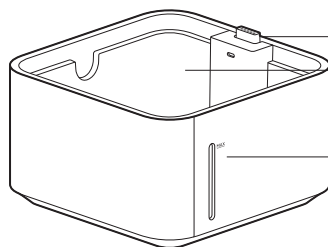

Koppling

Vattentank

Genomskinlig
panel

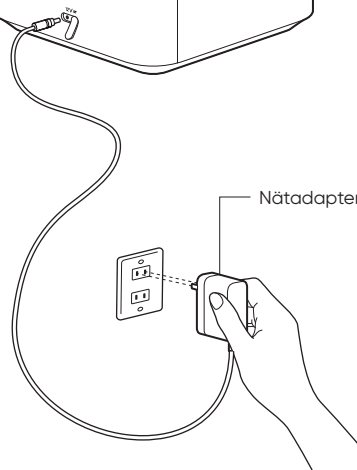
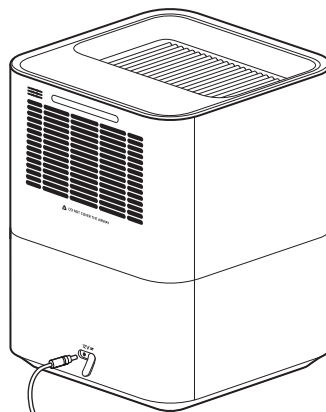

Nätadapter

Display-beskrivning

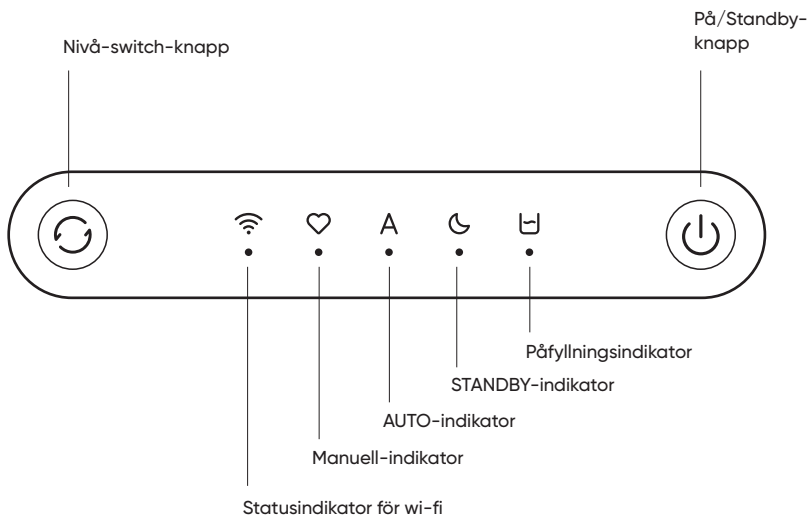

Obs: Då den minsta vattennivån har upptäckts, kommer påfyllningsindikatorn att blinka. Då vattnet är påfyllt ovanför miniminivå, kommer Påfyllningsindikatorn att lysa. Då vattnet är påfyllt till maximal vattennivå, kommer påfyllningsindikatorn att blinka.

Hur du använder

Att fylla på enheten

Använd renat vatten för att undvika skalningar.

01 Fyll via vattenintaget

Fyll vattnet via vattenintaget och stoppa innan den högsta vattennivån (MAX-linjen på den genomskinliga panelen) har nåtts.

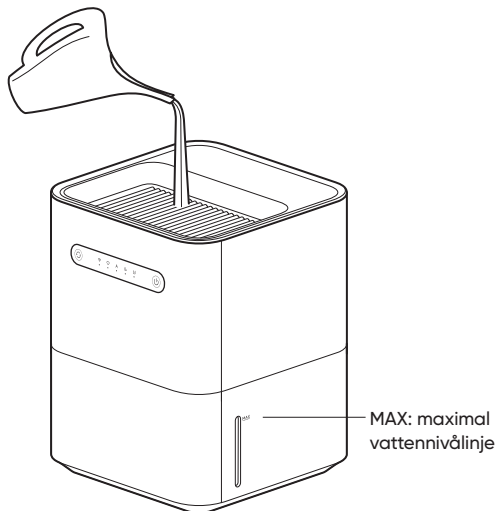

02 Fyll direkt i vattentanken

Ta bort locket och fyll med vatten direkt i vattentanken. Stoppa innan den högsta vattennivån (MAX-linjen på den genomskinliga panelen) nås.

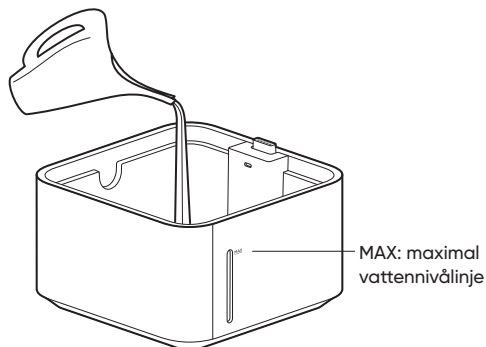

Obs: Upphör att fylla på direkt då tanken har full-status (Påfyllningsindikatorn blinkar och enheten piper).

PÅ/Standby

Tryck snabbt på "På/Standby"-knappen för att starta luftfuktaren. Den tidigare arbetsnivån kommer att återupptas. Luftfuktaren befinner sig på AUTO-nivå när den startas för första gången. Tryck snabbt på "På/Standby"-knappen igen för att stoppa luftfuktaren.



Återställning av wi-fi

Tryck och håll nere "Nivå-switch-knappen" under 7 sekunder. Wi-fi-ikonen blinkar. Enheten börjar skapa en nätverksanslutning. Återställningen lyckades.



Nivåjustering

Tryck snabbt på "Nivå-switch-knappen" för att växla mellan Standby-, Manuell- och AUTO-nivåer. Den korresponderande indikatorn börjar att lysa.

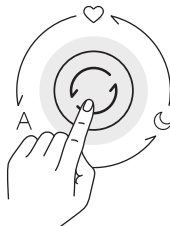

Wi-fi På/Standby

Då enheten är avstängd, tryck och håll nere "På/Standby-knappen" och "Nivå-switch-knappen" samtidigt under 7 sekunder för att avaktivera Wi-fi. Wi-fi kan aktiveras igen genom att trycka och hålla nere "På/Standby-knappen" och "Nivå-switch-knappen" samtidigt under 7 sekunder.

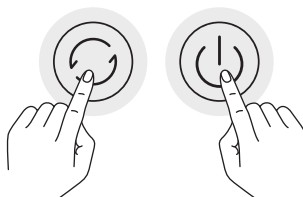

Ansluta med Mi Home-/Xiaomi Home-appen

Denna produkt fungerar med Mi Home-/Xiaomi Home-appen*. Använd Mi Home-/Xiaomi Home-appen för att styra din enhet och interagera med andra smarta hemenheter.

Skanna QR-koden för att ladda ned och installera appen. Du kommer att skickas till anslutnings inställningssida om appen redan finns installerad. Eller sök efter "Mi Home/Xiaomi Home" i app store för att ladda ned och installera den. Öppna Mi Home-/Xiaomi Home-appen, tryck på "+" i det övre högre hörnet och följ sedan anvisningarna för att lägga till din enhet.

Observera: Versionen av appen kan ha uppdaterats. Följ instruktionerna baserat på den aktuella appversionen.

Justering av displayens ljusstyrka

Skärmens ljusstyrka kan justeras via APP. Tre displaystatusar finns tillgängliga: på, dimma, av. Skärmen är dimmad på STANDBY-nivån.

Skötsel och underhåll

⚠ Se till att du stoppar luftfuktaren, stänger av den och sätter fast gummi-pluggen innan du fortsätter med följande operationer.

Rengöring av förångaren

Förångaren kan tas bort och torkas med en mjuk trasa eller sköljas med rent vatten. Du kan även ta loss ändlocket och ta bort varje disk för underhåll och rengöring.

Rotera ändlocket medurs för att ta loss förångningsdiskarna.

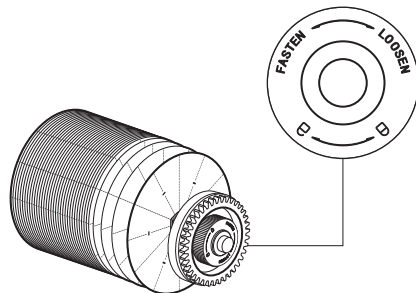
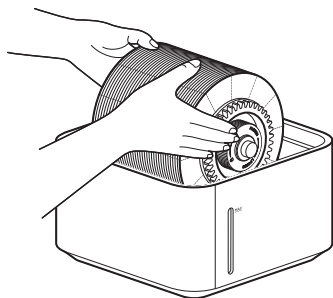

Obs: Använd endast rent vatten i rumstemperatur i rengöringssyfte. Håll inte till doftoljor eller smaker i vattnet. Vänligen töm vattentanken snarast efter varje användning för att förhindra bakterietillväxt och eventuell kontaminering.

Tip: Det rekommenderas att man rengör enheten en gång per vecka baserat på hur mycket man använder den.

Rengøring af vandtanken

Før at forhindre forurening og lugt i vandtanken skal du skylle den med rent vand eller tørre den af med en blød klud for at holde den ren.

Det finns dräneringshål i botten av vattentanken. Använd inte vattentanken direkt efter att den har blivit helt sköljd eller efter att du hållt på för mycket vatten av misstag. Placera istället vattentanken på marken med dräneringshålen nedåt för att dränera vattnet från insidan av tanken.

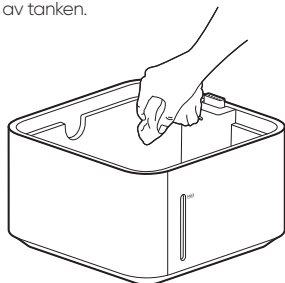

Dräneringshål

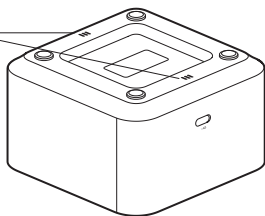

Obs: Blötlägg inte vattentanken. Under rengöringsprocessen blockerar du strömporten med gummiplucken för att förhindra att vatten tränger in.

Självrengöringsläge

Självrengöringsläge kan aktiveras via appen "Mi Home / Xiaomi Home". Efter att läget har aktiverats, rullar fuktindikatorn i rotation på skärmen, luftutsläppet slutar blåsa, förångaren fortsätter rotera i vattentanken för att blötlägga och rengöra förångaren och tar bort odörer. Efter att ha körts i 30 minuter kommer en påminnelse att visas på appen. Enheten stänger automatiskt ner efter ett pip.

Du kan avaktivera självrengöringsläge via appen "Mi Home / Xiaomi Home" eller tryck snabbt på "På/Standby-knappen" för att avsluta självrengöring.

Obs:

1. Det vatten som används för att rengöra luftfuktaren bör inte ha en temperatur som går över 35 °C. I annat fall kan förångaren ändra form.
2. För att undvika korrosion eller kemisk bränning på vattentanken och/eller förångaren, använd inte syra, alkali eller korrosiva rengöringsmedel för rengöring.

Notering

Hantering

- Stäng alltid av luftfuktaren och koppla bort den innan den avlägsnas.
- Innan hantering eller flytt av luftfuktaren, dränera det återstående vattnet från vattentanken.

Installation

- Följ instruktionerna för att installera luftfuktaren korrekt för att förhindra elektriska stötar, brand, skador på person samt andra skador.
- Slå inte på luftfuktaren innan den är helt färdigmonterad.

Adapter

Följ instruktionerna nedan under användning av adaptern för att förhindra elektriska stötar, brand eller skador:

- Anslut adapterkontakten till ett lämpligt uttag.
- Nyp ej eller böj eller vrid adaptersladden alltför mycket. Annars kan sladden inuti gå sönder eller blottas.
- Dra luftfuktaren innan den servas eller förflyttas.

Då den körs

- Om luftfuktaren gör onormala ljud, producerar dålig lukt eller blir varm skall den stängas av direkt.
- Placera ej fingrar eller andra yttre föremål i säkerhetsdelar, rörliga delar, luftintag eller luftutsläpp.

- Låt ej föremål som hår eller tyg komma nära huvudenheten, då dessa företag kan fastna eller luftintag eller luftutsläpp eller blockerad dem.
- Luta dig inte på luftfuktaren då den används, och luta ej heller själva luftfuktaren då den används.
- Säkerställ att det finns tillräcklig ventilation då luftfuktaren används samtidigt som hushållsapparater med gas (såsom gasspisar och gasdrivna vattenvärmare) för att förhindra kolmonoxidförgiftning.
- Det rekommenderas att man använder rent vatten med luftfuktaren.
- Användande av kranvatten kan orsaka beläggningar på pumpen, filtret, tankens innerväggar och det genomskinliga fönstret, beroende på vattenkvaliteten. En viss nivå av beläggningar kommer påverka luftfuktarens normala körning. Rengör i så fall i luftfuktaren enligt instruktioner i underhålls-sektionen.

Lagring och transport

- Innan långtidslagring bör du se till att vattentanken och luftfuktarens avdunstningstank är helt torra. Sedan placerar du luftfuktaren, monterad för förvaring, på en kall och torr plats.
- Enheten bör placeras långt från värmekällor och direkt solljus.
- Transportera inte vid extrema temperaturer.

Varningar

- Håll aldrig hett vatten över 35°C i vattentanken för att undvika skador på maskinen.
- Dra ut stickkontakten vid påfyllning och rengöring.
- "MAX" på vattentanken betyder högsta tillåtna vattennivå vid påfyllning.

Specifikationer

Namn	Smartmi evaporativ luftfuktare 3litr
Modell	CJXJSQ06ZM
Typ	Evaporativ luftfuktare
Artikels dimensioner	260 × 260 × 356 mm
Nettovikt	Ca 4.0 kg
Bruttovikt	Ca 5.2 kg
Märkspänning på adapter	100-240V~, 50/60Hz
Märkspänning på luftfuktare	12V=
Märkeffekt	7W
Ljud	≤50dB(A)
Uppskattad befuktningkapacitet	280mL/h
Vattentankens kapacitet	Ca 4 l
Effekt i avstängt läge (W)	≤0.30W
Standby-strömförbrukning i nätverket(W)	≤2.00W
Tid för att nå lågeffektläge eller -tillstånd (min)	1 min
Trådlös anslutning	Wi-Fi IEEE 802.11 b/g/n 2.4 GHz

När utrustningen inte utför en huvudfunktion kan utrustningen automatiskt växla till standby-läge / nätverksstandby-läge inom 1 minut.

RF-specifikation:

Wi-Fi 2.4G (2400 - 2483.5 MHz), Max. RF Utgående kraft: <20 dBm

Under normal användning bör denna utrustning hållas på ett separationsavstånd på minst 20 cm mellan antennen och användarkroppen.

Obs: Ljud mäts i en laboratoriemiljö.

Strömadapter

Publicerad information	Värde och precision	Enhet
Tillverkare	Foshan Shunde Guanyuda Power Supply Co.,Ltd.	-
Modellidentifierare	GMA18-120075-2A	-
Ingående spänning	100-240	V~
Ingående AC-frekvens	50/60	Hz
Utgående spänning	12.0	V=
Utgående ström	0.75	A
Utgående kraft	9.0	W
Medel aktiv effekt	81.3	%
Effekt vid låg belastning (10%)	/	%
Icke belastad strömkonsumtion	0.10	W

Information om regelefterlevnad

EU-försäkran om överensstämmelse

CE Härmed intygar Smartmi evaporativ luftfuktare 3lite att radioutrustningstypen CJXJSQ06ZM överensstämmer med direktivet 2014/53/EU. Den fullständiga texten till EU-försäkran om överensstämmelse finns på följande Internetadress: <https://www.smartmiglobal.com/doc.html>

Information om avfall och återvinning



Alla produkter märkta med den här symbolen är el- och elektronikprodukter (WEEE i enlighet med direktivet 2012/19/EU) och får inte avyttras tillsammans med osorterat hushållsavfall. Du bör istället skydda människors hälsa och miljön genom att lämna in ditt el- och elektronikavfall till de insamlingsstationer för återvinning av el- och elektronikutrustning som tillhandahålls av statliga eller lokala myndigheter. Korrekt avyttring och återvinning bidrar till att minska negativa konsekvenser för miljön och människors hälsa. Kontakta installatören eller de lokala myndigheterna för mer information om dessa insamlingsplatser och vilka villkor som gäller.

EAC

Advarsler

- Dette apparat er ikke beregnet til brug af personer (herunder børn) med nedsatte fysiske, sensoriske eller mentale evner, eller manglende erfaring og viden, medmindre de er blevet overvåget eller instrueret i brugen af apparatet af en person, der er ansvarlig for deres sikkerhed.
- Dette apparat kan bruges af børn fra 8 år og opefter og personer med nedsatte fysiske, sensoriske eller mentale evner eller manglende erfaring og viden, hvis de er blevet overvåget eller instrueret i at bruge apparatet på en sikker måde og forstår de farer, der er forbundet med det.
- Børn må ikke lege med apparatet.
- Rengøring og brugervedligeholdelse må ikke udføres af børn uden opsyn.
- Opbevar apparatet utilgængeligt for børn. Damp og kogende vand kan forårsage forbrændinger.
- Vær opmærksom på, at høj luftfugtighed kan fremme væksten af biologiske organismer i miljøet.
- Lad ikke området omkring luftfugteren blive fugtigt eller vådt. Hvis der opstår fugt, skal du skrue ned for befugterens udledning. Hvis det ikke er muligt at skrue ned for luftfugterens udledningsvolumen,

- skal luftfugteren bruges med mellemrum. Lad ikke absorberende materialer, såsom tæpper, gardiner, forhæng eller duge, blive fugtige.
- Tag stikket ud af stikkontakten under påfyldning og rengøring.
 - Efterlad aldrig vand i reservoiret, når apparatet ikke er i brug.
 - Tøm og rengør luftfugteren før opbevaring. Rengør luftfugteren før næste brug.
 - For at undgå elektrisk stød, brand, personskade og andre skader må du ikke bruge luftfugteren, når:
 - Luftfugterens hoveddel er vippet. Hvis luftfugteren vippes, kan det medføre, at vandniveauet rapporteres forkert, eller at vandet løber over. Luftfugteren skal placeres på en flad og stabil overflade, mens den er i brug.
 - Der er genstande i nærheden, som kan falde ned eller er ustabile.
 - I varme, fugtige eller våde steder som f.eks. badeværelser.
 - Brug den standardadapter, der følger med luftfugteren, til at sætte strøm til den. Af sikkerhedshensyn skal beskadigede adaptere eller netledninger udskiftes af producenten eller en fagmand fra en udpeget reparationserviceudbyder.
 - Kun til brug sammen med Foshan Shunde Guanyuda Power Supply Co.,Ltd. GMA18-120075-2A Oplader
 - Du må ikke selv skille produktet ad, medmindre det er nødvendigt af hensyn til vedligeholdelse. Kontakt Smartmis kundeservice for oplysninger om reparation.

Produktoversigt

Indhold af pakken: Enhed, Strømadapter, Brugervejledning
Læs denne vejledning omhyggeligt før brug, og opbevar den til senere brug.

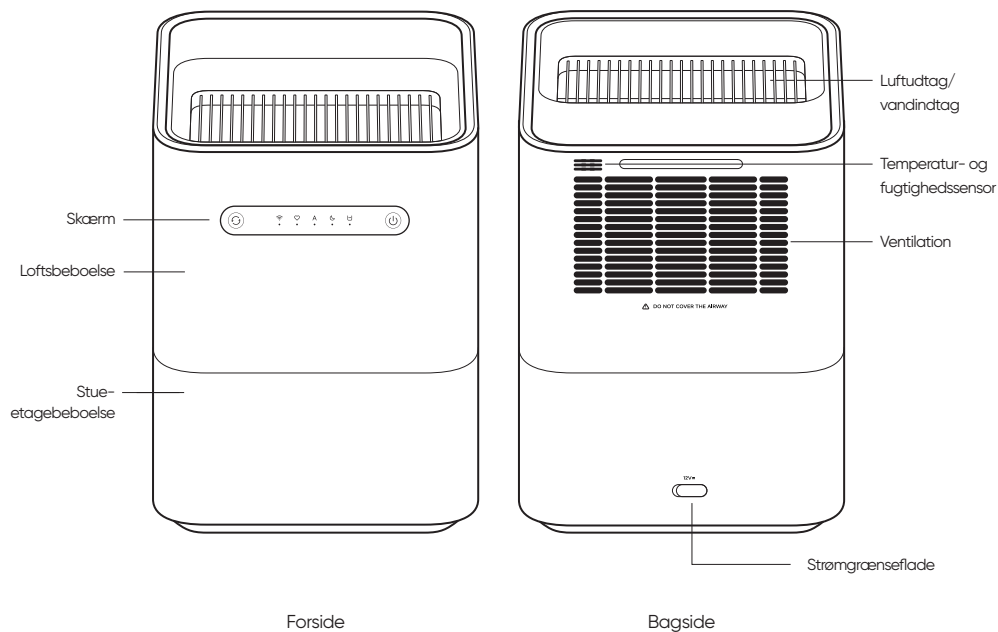

Tips: I denne manual er illustrationerne af produktet og dets tilbehør og brugergrænsefladen kun skematiske diagrammer til reference. Det faktiske produkt kan afvige fra det, der er vist i de skematiske diagrammer på grund af produktopdateringer og opgraderinger. Se det faktiske produkt.

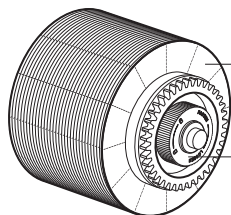
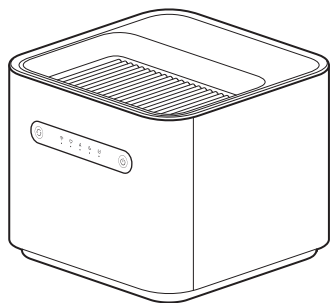

Fordamper

Fordamperens
endedæksel

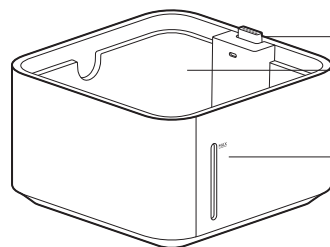

Kobling

Vandtank

Gennemsigtigt panel

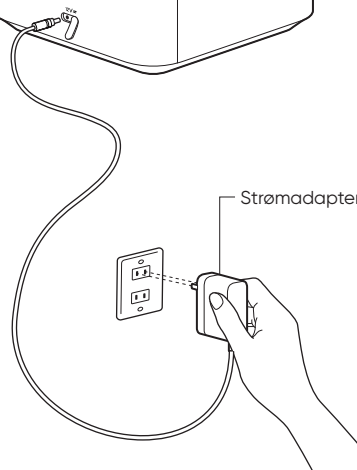
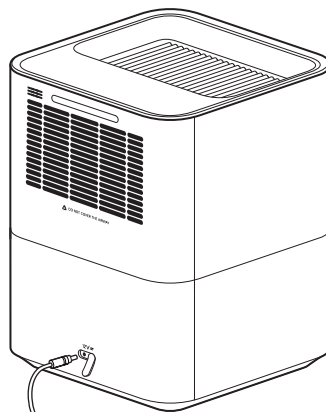

Strømadapter

Skærmbeskrivelse

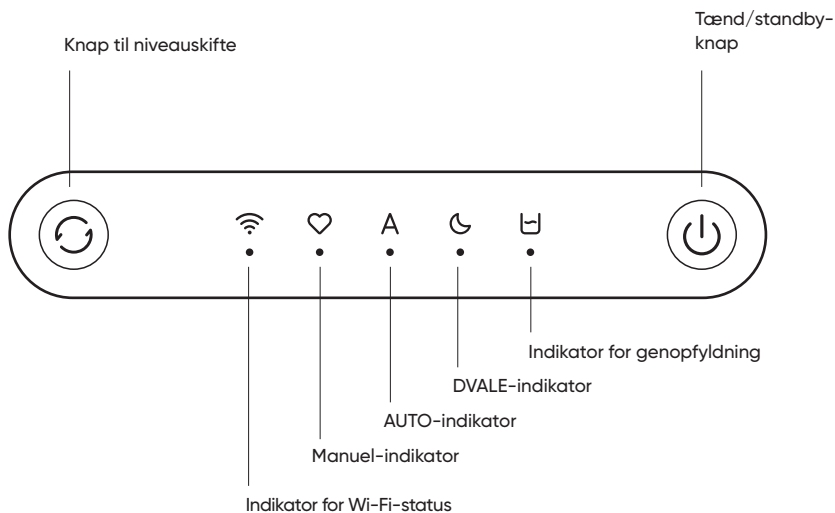

Bemærk: Når minimumsvandstanden registreres, blinker indikatoren for genopfyldning. Når der fyldes vand på op over minimumsvandstanden, lyser indikatoren for genopfyldning. Når der er fyldt vand op til maksimalt vandniveau, blinker indikatoren for genopfyldning.

Sådan bruges

Påfyldning af enheden

For at undgå kalkdannelse skal du bruge rensset vand.

01 Påfyldning via vandindtaget

Påfyld vand via vandindtaget, og stop, før det højeste vandniveau (MAX-linjen på det gennemsigtige panel) er nået.

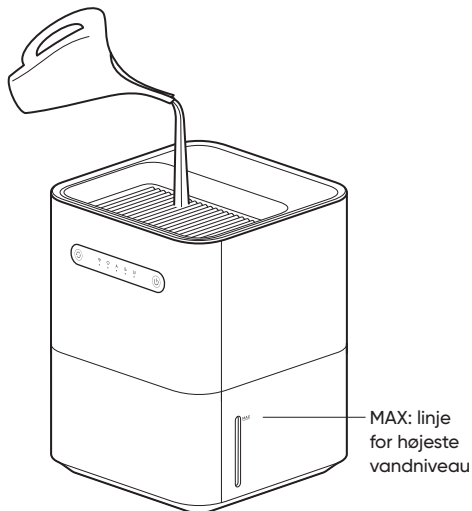

02 Fyld direkte i vandtanken

Fjern låget, og fyld vand direkte i vandtanken, stop, før det højeste vandniveau (MAX-linjen på det gennemsigtige panel) er nået.

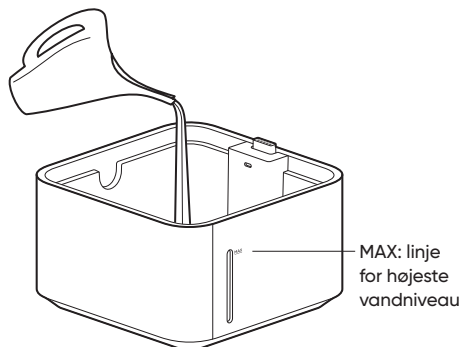

Bemærk: Stop påfyldningen straks, når tanken er i fuld tilstand (indikatoren for genopfyldning blinker, og apparatet bipper).

Tænd/Standby

Tryk kort på knappen "Tænd/Standby" for at starte luftfugteren, det tidligere arbejdsniveau genoptages. Luftfugteren er på AUTO-niveau, når den startes for allerførste gang. Tryk kort på knappen "Tænd/Standby" igen for at stoppe luftfugteren.



Niveaustyring

Tryk kort på knappen "Skift niveau" for at skifte mellem niveauerne Dvale, Manuel og AUTO. Den tilsvarende indikator lyser.

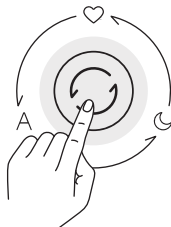

Nulstilling af Wi-Fi

Tryk på knappen "Skift niveau" og hold den nede i 7 sekunder. Wi-Fi-ikonet blinker, og enheden begynder at opbygge en netværksforbindelse. Nulstilling udført.



Wi-Fi Tænd/Standby

Mens enheden er tændt, skal du trykke på knappen "Tænd/Standby" og knappen "Skift niveau" samtidig i 7 sekunder for at deaktivere Wi-Fi. Wi-Fi kan genaktiveres ved at trykke på og holde knappen "Tænd/Standby" og knappen "Skift niveau" nede samtidig i 7 sekunder.

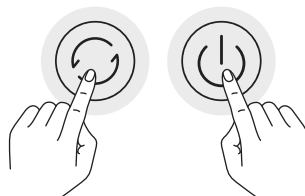

Tilslutning med Mi Home/ Xiaomi Home-appen

Dette produkt fungerer sammen med Mi Home/Xiaomi Home-appen". Brug Mi Home/Xiaomi Home-appen til at styre din enhed og til at arbejde sammen med andre smart home-enheder.

Scan QR-koden for at downloade og installere appen. Du vil blive videreledt til konfigurationssiden, hvis appen allerede er installeret. Eller søg på "Mi Home/Xiaomi Home" i App Store for at downloade og installere appen. Åbn Mi Home/Xiaomi Home-appen, tryk på "+" i øverste højre hjørne, og følg derefter anvisningerne for at tilføje din enhed.

Bemærk: Appen skal muligvis opdateres til en nyere version. Følg vejledningerne i forhold til den aktuelle appversion.

Justering af skærmens lysstyrke

Skærmens lysstyrke kan justeres via APP'en. Tre skærmstatusser er tilgængelige: til, dæmpet, fra. På DVALE-niveauet er skærmen dæmpet.

Pleje og vedligeholdelse

⚠ Sørg for at standse luftfugteren, slukke den og sætte gummistikket på, før du fortsætter med de følgende handlinger.

Rengøring af fordamperen

Fordamperen kan fjernes og tørres af med en blød klud eller skylles med rent vand. Du kan også løsne endedækslet for at fjerne hver enkelt skive med henblik på service og rengøring.

Drej endedækslet med uret for at fjerne fordampers skiver.

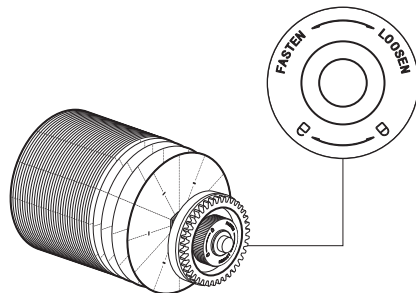
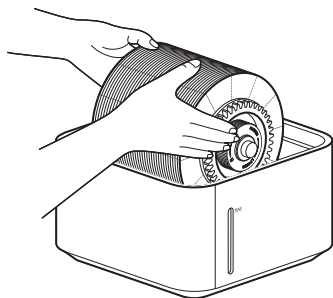

Bemærk: Brug kun rent vand med stuetemperatur til rengøring. Tilsæt ikke duftolie eller smagsstoffer i vandet. Tøm vandtanken straks efter hver brug for at forhindre bakterieforekomst og mulig forurening.

Tip: Det anbefales at rengøre apparatet en gang om ugen eller baseret på den faktiske brugsfrekvens.

Rengøring af vandtanken

For at forhindre forurening og lugt i vandtanken skal du skylle den med rent vand eller tørre den af med en blød klud for at holde den ren.

Der er afløbshuller i bunden af vandtanken. Brug ikke vandtanken med det samme, efter at den er blevet skyllet helt igennem, eller efter at der ved et uheld er blevet tilsat for meget vand. Placér i stedet vandtanken på jorden med afløbshullerne nedad for at dræne vandet inde fra tanken.

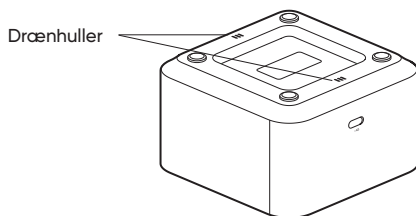
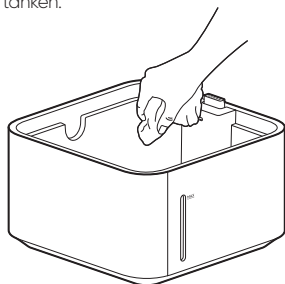

Bemærk: Vandtanken må ikke sættes i blød. Under rengøringsprocessen skal du blokere strømporten med gummipropen for at forhindre, at der trænger vand ind.

Selvrensningstilstand

Selvrensningstilstand kan aktiveres via appen "Mi Home / Xiaomi Home". Når tilstanden er aktiveret, ruller fugtighedsindikatoren på skærmen i rotation, luftudløbet stopper med at blæse, fordamperen fortsætter med at rotere i vandtanken for at sætte fordamperen i blød og rense den og fjerne lugt. Efter 30 minutters drift vises en påmindelse på appen. Enheden slukker automatisk efterfulgt af et bip.

Du kan deaktivere selvrensningstilstanden via appen "Mi Home / Xiaomi Home" eller ved at trykke kort på knappen "Tænd/Standby" for at afslutte selvrensningen.

Bemærk:

1. Det vand, der bruges til rengøring af luftfugteren, bør ikke være over 35 °C, ellers kan fordamperen blive deformet.
2. For at undgå korrosion eller kemisk forbrænding af vandtanken og/eller fordamperen må du ikke bruge syre, alkali eller ætsende rengøringsmidler til rengøring.

Bemærkninger

Flytning

- Sluk altid for luftfugteren, og tag stikket ud af stikkontakten, før du flytter den.
- Før du håndterer eller flytter befugteren, skal du tømme vandbeholderen for resterende vand.

Samling

- Følg instruktionerne for at installere befugteren korrekt og undgå elektrisk stød, brand, personskade og andre skader.
- Tænd ikke for luftfugteren, før den er helt samlet.

Adapter

Følg instruktionerne nedenfor, når du bruger adapteren, for at undgå elektrisk stød, brand eller skader:

- Tilslut adapterens stik til en passende stikkontakt.
- Adapterledningen må ikke klemmes, bøjes eller vrides for meget. Ellers kan tråden indeni blive ødelagt eller blotlagt.
- Tag stikket ud af stikkontakten, før du udfører service på eller flytter befugteren.

I brug

- Hvis luftfugteren frembringer unormale lyde, lugter eller bliver varm, skal den slukkes med det samme.
- Stik ikke fingre eller fremmedlegemer

ind i sikkerhedsdele, bevægelige dele, luftindtag eller -udtag.

- Lad ikke genstande som hår eller stof komme i nærheden af hovedenheden, da disse genstande kan blive fanget i eller blokere luftindtagene og -udtagene.
- Undgå at læne dig op ad eller vippe luftfugteren, mens den er i brug.
- Sørg for tilstrækkelig ventilation, når luftfugteren bruges samtidig med gasapparater (såsom gaskomfurer og gasvandvarmere) for at forhindre kulilteforgiftning.
- Det anbefales at bruge rent vand til luftfugteren.
- Afhængigt af vandkvaliteten kan vand fra hanen forårsage kalkaflejringer på pumpen, filteret, vandtankens indervæg og det gennemsgigtige vindue. Kalkaflejringer vil påvirke befugterens normale funktion, og i så fald skal befugteren rengøres i henhold til instruktionerne i afsnittet Vedligeholdelse og pleje.

Opbevaring og transport

- Før langtidsopbevaring skal du sørge for, at luftfugterens vandtank og fordampningstank er helt tørre, og derefter sætte luftfugteren samlet til opbevaring på et køligt og tørt sted.
- Enheden skal placeres væk fra

varmekilder og uden for direkte sollys.

- Må ikke transporteres ved ekstreme temperaturer.

Advarsler

- For at undgå at beskadige luftfugteren må der ikke fyldes vand med en temperatur på over 35 °C i vandtanken.
- Tag luftfugterens stik ud af stikkontakten, før du påfylder vand eller gør rent.
- Vandtankens MAX angiver det niveau, hvor der ikke må tilsættes mere vand.

Specifikationer

Navn	Smartmi Fordampningsluftfugter 3lite
Model	CJXJSQ06ZM
Type	Fordampningsluftfugter
Varemål	260 × 260 × 356 mm
Nettovægt	Ca. 4.0 kg
Bruttovægt	Ca. 5.2 kg
Nominel spænding for adapteren	100-240V~, 50/60Hz
Luftfugterens nominelle spænding	12V=
Nominel effekt	7W
Støj	≤50dB(A)
Nominel befugtningskapacitet	280mL/h
Vandbeholderens kapacitet	Ca. 4 l
Effekt i slukket tilstand (W)	≤0.30W
Netværksstandby-strøm(W)	≤2.00W
Tid til at nå den lave strømtilstand eller tilstand (min)	1 min
Trådløs forbindelse	Wi-Fi IEEE 802.11 b/g/n 2.4 GHz

Når udstyret ikke udfører en hovedfunktion, kan udstyret automatisk skifte til standby-tilstand / netværksstandby-tilstand inden for 1 minut.

RF-specifikation:

Wi-Fi 2,4G (2400 - 2483,5 MHz), Max. RF-udgangseffekt: <20 dBm

Ved normal brug af dette udstyr skal der være en afstand på mindst 20cm mellem antennen og brugerens krop.

Bemærk: Støj er målt i et laboratoriemiljø.

Strømadapter

Offentliggjorte oplysninger	Værdi og præcision	Enhed
Producent	Foshan Shunde Guanyuda Power Supply Co.,Ltd.	-
Model-identifikator	GMA18-120075-2A	-
Indgangsspænding	100-240	V~
AC-indgangsfrekvens	50/60	Hz
Udgangsspænding	12.0	V=
Udgangsstrøm	0.75	A
Udgangseffekt	9.0	W
Gennemsnitlig aktiv effektivitet	81.3	%
Effektivitet ved lav belastning (10%) /		%
Strømforsøg uden belastning	0.10	W

Varoitukset

- Tätä laite ei ole tarkoitettu sellaisten henkilöiden (lapset mukaan lukien) käyttöön, joiden fyysiset, sensoriset tai henkiset kyvyt ovat heikentyneet tai joilla ei ole kokemusta tai tietoa tuotteen käytöstä, ellei heidän turvallisuudestaan vastaava henkilö ole valvonut tai opastanut heitä tuotteen käytössä.
- Tätä laitetta voivat käyttää yli 8-vuotiaat lapset ja henkilöt, joilla on fyysiset, sensoriset tai henkiset kyvyt ovat heikentyneet tai joilla ei ole kokemusta tai tietoa, jos heitä on valvottu tai opastettu laitteen turvalliseen käyttöön ja he ymmärtävät siihen liittyvät vaarat.
- Lapset eivät saa leikkiä tällä laitteella.
- Lapset eivät saa puhdistaa ja käyttäjän huoltaamista ilman valvontaa.
- Pidä laite poissa lasten ulottuvilta. Höyry ja kiehuva vesi voivat aiheuttaa palovammoja.
- Huomaa, että korkea kosteustaso voi edistää biologisten organisaatioiden kasvua ympäristössä.
- Älä anna ilmankostuttimen ympärillä olevan alueen kostuttaa tai kastua. Vähennä ilmankostuttimen tehoa liian kosteuden ilmetessä. Jos ilmankostuttimen tehoa ei voi vähentää, käytä kostutinta ajoittain. Älä anna imukykyisten materiaalien, kuten mattojen, verhojen, ripustettujen kankaiden tai pöytäliinojen, kastua.

- Irrota pistoke pistorasiasta veden täytön ja laitteen puhdistuksen aikana.
- Älä koskaan jätä vettä vesisäiliöön, kun laite ei ole käytössä.
- Tyhjennä ja puhdista ilmankostutin ennen säilytykseen laittamista. Puhdista ilmankostutin ennen seuraavaa käyttöä.
- Älä käytä ilmankostutinta sähköiskujen, tulipalojen, henkilövahinkojen ja muiden vaurioiden välttämiseksi seuraavissa olosuhteissa:
 - Ilmankostuttimen runko on kallistettu. Ilmankostuttimen kallistaminen voi aiheuttaa vedenkorkeuden virheellisen ilmoittamisen tai veden vuotamisen yli. Ilmankostutin on asetettava tasaiselle ja vakaalle alustalle käytön aikana.
 - Lähellä on esineitä, jotka voivat pudota tai ovat epävakaita.
 - Kuumissa, kosteissa tai märissä paikoissa, kuten kylpyhuoneissa.
- Käynnistä ilmankostutin ilmankostuttimen mukana toimitetulla vakioadapterilla. Turvallisuussyistä vaurioituneet adapterit tai virtajohdot tulee vaihtaa valmistajan tai valtuutetun huoltoliikkeen ammattilaisen toimesta.
- Käytettäväksi vain toimittajan Foshan Shunde Guanyuda Power Supply Co.,Ltd. GMA18-120075-2A laturin kanssa.
- Älä pura tuotetta itse, ellei huolto edellytä sen purkamista. Korjaustiedot saat Smartmin asiakaspalveluun.

Tuotteen yleiskuva

Pakkauksen sisältö: Unit, Laitteen runko, Virta-adapteri

Lue tämä käyttöopas huolellisesti ennen käyttöä ja säilytä se tulevaa käyttöä varten.

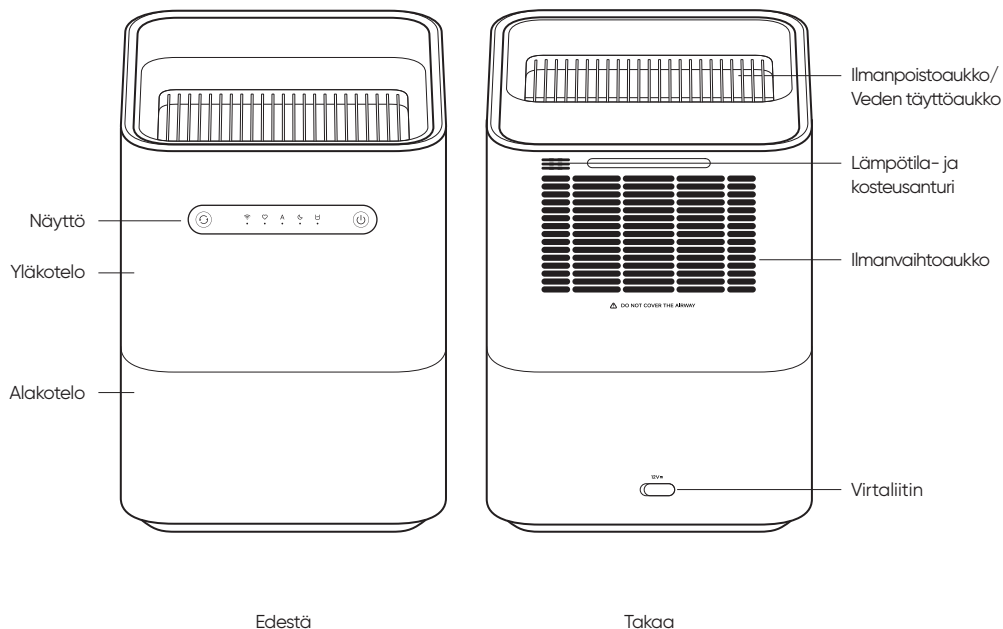

Muistutus: Tämän käyttöohjeen sisältämät kuvat tuotteesta, lisävarusteista, käyttöliittymistä ja muut kuvat ovat hahmotuskuvia, jotka ovat vain viitteelliseen käyttöön. Tuotepäivityksistä ja -päivityksistä johtuen todellisen tuotteen ja hahmotuskuvan välillä saattaa olla pieniä eroja. Tällöin todellinen tuote on etusijalla.

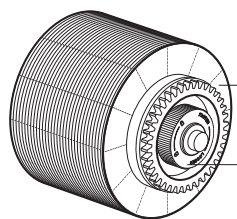
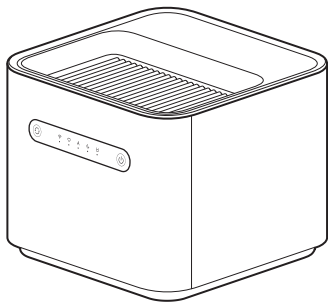

Höyrytin

Höyryttimen
kansi

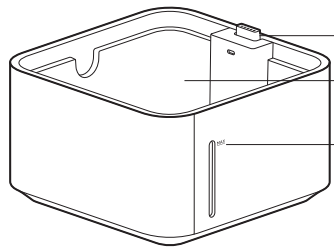

Liitin

Vesisäilö

Läpinäkyvät
ikkunalistat

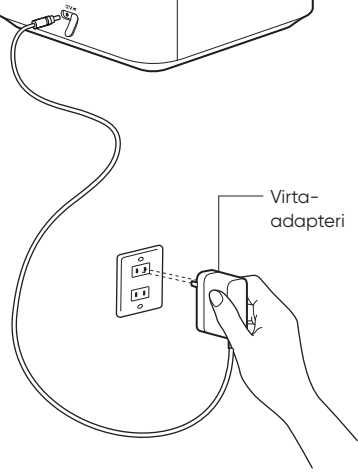
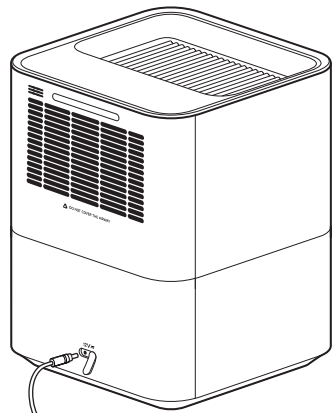

Virta-
adapteri

Näytön esittely

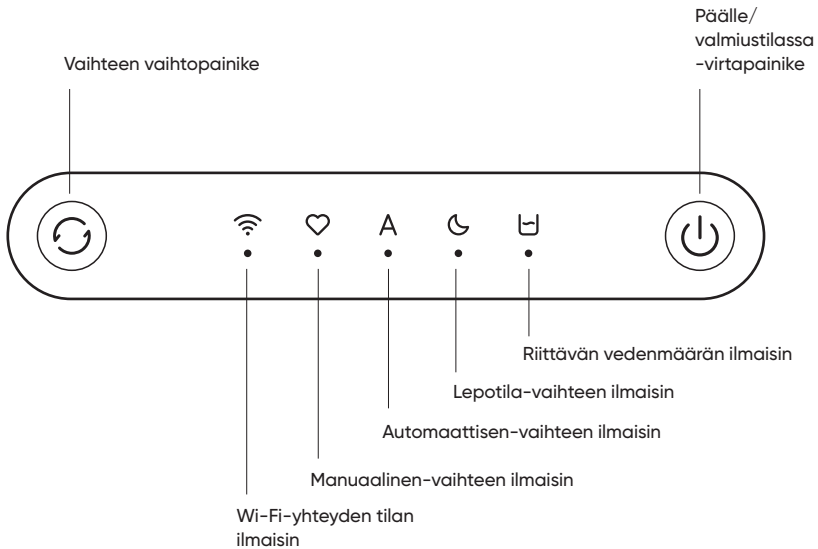

HUOM: Riittävän vedenmäärän ilmaisin vilkkuu, kun vedenpinnan minimitaso havaitaan. Riittävän vedenmäärän ilmaisin syytyy, kun vedenpinta ylittää alhaisimman vedenpinnan tason. Riittävän vedenmäärän ilmaisin vilkkuu, kun vedenpinta saavuttaa maksimitason.

Miten sitä käytetään

Veden täyttö

On suositeltavaa käyttää puhdasta vettä, sillä muun laatuinen vesi voi helposti aiheuttaa kalkkia.

01 Veden täyttäminen veden täyttöaukon kautta

Vettä voidaan täyttää suoraan vesisäiliöön veden täyttöaukon kautta, ja lopeta veden täyttö ennen kuin saavutetaan maksimiviesitaso (MAX-merkkiviiva tarkkailuikkunasta).

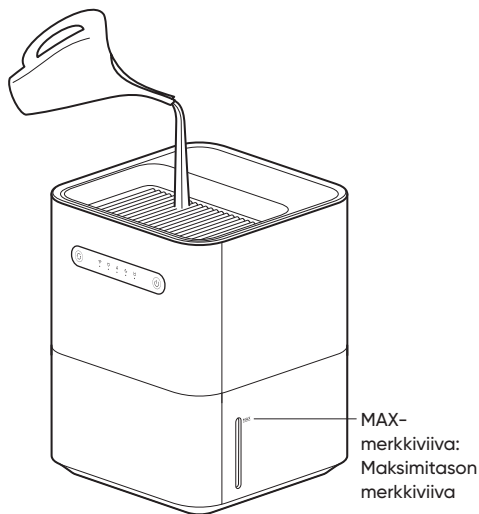

02 Veden täyttäminen vesisäiliön kautta

Täytä vesisäiliö sulkematta kantta ja lopeta täyttö, kun veden maksimitaso (MAX-merkkiviiva tarkkailuikkunasta) on saavutettu.

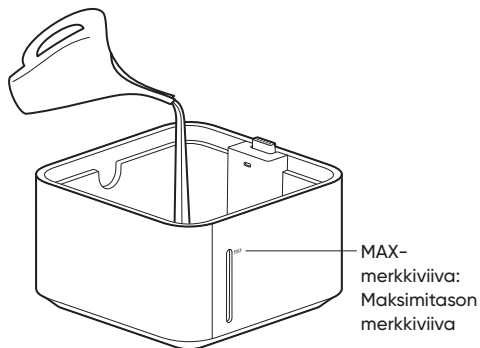

HUOM: Käyttäjän tulee lopettaa veden lisääminen välittömästi, kun vedenpinta saavuttaa täyden veden tila (Riittävän vedenmäärän ilmaisin vilkkuu ja kuuluu äänimerkki).

Päälle/valmiustilassa

Käynnistä ilmastostutin painamalla lyhyesti Päälle/valmiustilassa -virtapainiketta, ja laite säilyttää se vaihde, joka oli käytössä ennen viimeistä sammutusta. Vaihteen oletusarvo on automaattinen vaihde, kun laite käynnistetään ensimmäisen kerran. Sammuta ilmastostutin painamalla lyhyesti painiketta uudelleen, jonka jälkeen ilmastostutin lakkaa toimimasta.



Wi-Fi-yhteyden uudelleen asettaminen

Aseta Wi-Fi-yhteys uudelleen painamalla vaihteen vaihtopainiketta ja pidä painettuna 7 sekunnin ajan, jonka jälkeen Wi-Fi-yhteyden kuvake vilkkuu ja siirtyy odottavaan Wi-Fi-yhteyden tilaan.

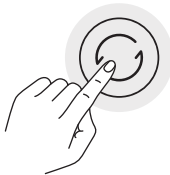

Vaihteen säätö

Vaihda vaihde vaihteiden Lepotila, Manuaalinen ja Automaattinen välillä painamalla lyhyesti vaihteen vaihtopainiketta. Painamisen jälkeen vastaavan vaihteen ilmaisin syttyy

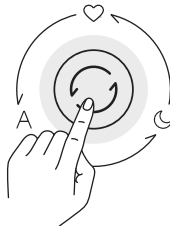

Wi-Fi Päälle/valmiustilassa

Laita Wi-Fi-yhteys pois päältä painamalla Päälle/valmiustilassa -virtapainiketta ja vaihteen vaihtopainiketta samanaikaisesti 7 sekunnin ajan, kun laite on käynnistetty. Laita Wi-Fi-yhteys päälle painamalla Päälle/valmiustilassa -virtapainiketta ja vaihteen vaihtopainiketta samanaikaisesti 7 sekunnin ajan.

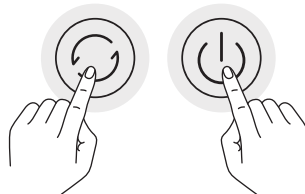

Yhdistäminen Mi Home / Xiaomi Home -sovellukseen

Tämä tuote toimii Mi Home / Xiaomi Home -sovelluksen* kanssa. Käytä Mi Home / Xiaomi Home -sovellusta laitteesi ohjaamiseen ja vuorovaikutukseen kodin muiden älylaitteiden kanssa.

Lataa ja asenna sovellus skannaamalla QR-koodi. Sinut siirretään yhteyden määrittämissivulle, jos sovellus on jo asennettuna. Voit myös etsiä sovelluksen sovelluskaupasta hakusanalla "Mi Home /Xiaomi Home" ja sitten ladata ja asentaa sen laitteellesi. Lisää laitteesi avaamalla Mi Home / Xiaomi Home -sovellus, napauttamalla oikeasta yläkulmasta "+" ja noudattamalla näkyviin tulevia ohjeita.

Huomaus: Sovelluksen versiota on saatettu päivittää. Noudatathan uusimman version ohjeita.

Näytön kirkkauden säätö

Mobiilisovelluksella voi säätää näytön kirkkautta. Näytön tila voi syttyä kirkkaana, heikosti kirkkaana ja olla sammutettuna. Näyttö syttyy heikosti kirkkaana, kun käytössä on Lepotila-vaihde.

Hoito ja huolto

⚠ Muista suorita seuraavat toimenpiteet sen jälkeen, kun ilmastokäytin toiminta on lopetettu ja kumitulpan suljettuna.

Höyryttimen puhdistaminen

Höyryttin voidaan irrottaa ja pyyhkiä pehmeällä liinalla tai huuhdella puhtaalla vedellä, tai höyryttin voidaan irrottaa huoltoa ja puhdistusta varten kiertämällä höyryttimen kantta.

Irrota höyryttimen yhtenä kappaleena kääntämällä höyryttimen kantta myötäpäivään.

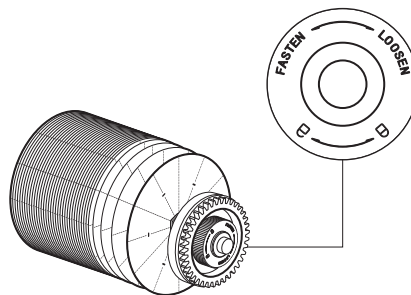
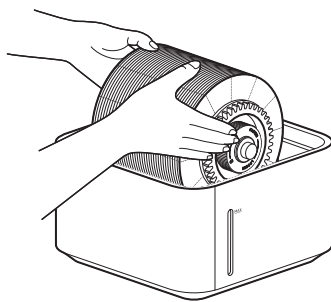

HUOM: Puhdistamisessa voi käyttää vain normaallilämpöistä vettä. Veteen ei saa lisätä eteeristä öljyä. Kaada käytön jälkeen vesisäiliöön kertynyt vesi pois ajoissa, jotta bakteerit ja muut mikro-organismit eivät kasva ja aiheuta saastumista.

Muistutus: On suositeltavaa puhdistaa kerran viikossa tai todellisen käyttöiheyden mukaan.

Vesisäilön puhdistaminen

Vesisäiliötä voi huuhdella puhtaalla vedellä tai pyyhkiä pehmeällä liinalla, jotta vesisäiliö pysyy puhtaana sen saastumisen ja omituisen hajun estämiseksi.

Vesisäiliön pohjassa on veden tyhjennysaukko. Älä käytä laitetta heti, jos vesisäiliössä on liikaa vettä juuri suoritettun puhdistuksen tai veden vuotamisen vuoksi. Tällöin vesisäiliö tulee sijoittaa maahan veden tyhjennysaukko alaspäin, jotta saadaan vesisäiliön sisään kertynyt vesi valutettua pois.

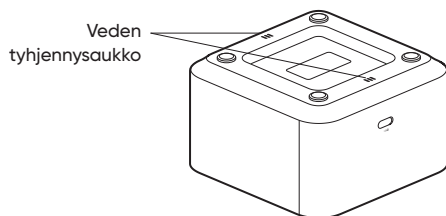
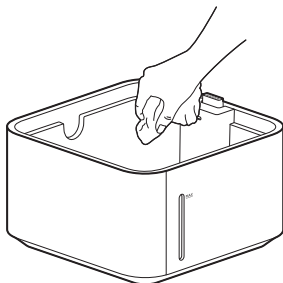

HUOM: Älä upota vesisäiliötä kokonaan veteen puhdistusta varten. Puhdistuksen aikana virtaliittimen kumitulpan tulee olla kiinni, jotta vesi ei pääse kosketuksiin virtaliittimen kanssa.

Itsepuhdistus-käyttötila

Voit ottaa itsepuhdistus-käyttötila käyttöön Mi Home/ Xiaomi Home -mobiilisovelluksessa. Pöälle laittamisen jälkeen kosteus näkyy juoksevana tekstinä näytössä, ilmanpoistoaukko lopettaa ilman puhaltamisen ja höyrytin jatkaa pyörimistä vesisäiliössä höyryttimen puhdistamiseksi ja hajujen poistamiseksi. Mobiilisovelluksessa muistutus ponnahtaa esiin ja laite antaa äänimerkin ja sammuu automaattisesti, kun laite on käynnissä 30 minuuttia. Voit poistaa itsepuhdistus-käyttötila käytöstä Mi Home/ Xiaomi Home -mobiilisovelluksessa tai painaa lyhyesti Pöälle/valmiustilassa -virtapainiketta lopettaaksesi itsepuhdistus-käyttötilan etukäteen.

HUOM:

1. Ilmankostuttimen puhdistuksen aikana veden lämpötila ei saa olla korkeampi kuin 35 °C. Liiallinen veden lämpötila voi aiheuttaa höyryttimen muodonmuutoksia.
2. Ilmankostuttimen puhdistuksen aikana on kiellettyä lisätä happoa, alkalia tai syövyttäviä puhdistusaineita vesisäiliön ja höyryttimen koroosion ja palamisen välttämiseksi.

Huomautukset

Laitteen siirtäminen

- Sammuta aina ilmankostutin ja irrota pistoke pistorasiasta ennen ilmankostuttimen siirtämistä.
- Ennen kuin käsittelet tai siirrät ilmankostutinta, tyhjennä jäljellä oleva vesi vesisäiliöstä.

Laitteen asentaminen

- Asenna ilmankostutin oikein noudattamalla ohjeita sähköiskujen, tulipalon, henkilövahinkojen ja muiden vaurioiden välttämiseksi.
- Älä käynnistä ilmankostutinta, ennen kuin se on kokonaan kasattu.

Adapteri

- Noudata alla olevia ohjeita, kun käytät adapteria sähköiskujen, tulipalojen tai vaurioiden estämiseksi:
- Liitä adapterin pistoke sopivaan pistorasiaan.
 - Älä purista, taivuta tai kierrä adapterin johtoa liikaa. Muussa tapauksessa sisällä oleva johto voi olla katketa tai paljastua.
 - Irrota ilmankostutin pistorasiasta ennen ilmankostuttimen huoltoa tai siirtämistä.

Käytössä

- Jos ilmankostutin tuottaa epänormaaleja ääniä, hajuja tai kuumenee, sammuta se välittömästi.

- Älä laita sormia tai vieraita esineitä turvaasiin, liikkuviin osiin, ilmanotto- tai ulostuloaukoihin.
- Älä anna esineiden, kuten hiusten tai kankaan, päästä laitteen rungon lähelle, koska nämä esineet voivat juuttua tai tukkia ilmanotto- tai ulostuloaukot.
- Älä nojaa ilmankostuttimeen tai kallista sitä käytön aikana.
- Huolehdi riittävästä ilmanvaihdosta, kun käytät ilmankostutinta samanaikaisesti kotitalouksien kaasulaitteiden (kuten kaasuliesi ja kaasuedenlämmittimet) kanssa häikämyrkytyksen estämiseksi.
- On suositeltavaa täyttää puhdasta vettä ilmankostuttimeen.
- Veden laadusta riippuen vesijohtovesi voi aiheuttaa kalkin kertymistä pumppuun, suodattimeen, vesisäiliön sisäseinään ja läpinäkyvään ikkunaan. Kalkin kertyminen vaikuttaa ilmankostuttimen normaaliin toimintaan, jolloin ilmankostutin on puhdistettava Huolto ja hoito -osion ohjeiden mukaisesti.

Varastointi ja kuljetus

- Ennen pitkäaikaisaiilytystä varmistu, että ilmankostuttimen vesisäiliö ja haihdutussäiliö ovat täysin kuivat, ja aseta sitten varastointia varten koottu kostutin viileään, kuivaan paikkaan.
- Laite tulee sijoittaa kauas

lämmönlähteistä ja suorasta auringonpaisteesta.

- Älä kuljeta äärimmäisissä lämpötiloissa.

Varoitukset

- Älä lisää 35°C lämpöistä vettä vesisäiliöön, jotta ilmankostutin ei vahingoitu.
- Irrota ilmankostutin pistorasiasta ennen veden lisäämistä tai ilmankostuttimen puhdistamista.
- Vesisäiliön MAX-viiva osoittaa tason, jonka yli vettä ei saa enää lisätä.

Tiedot

Nimi	Smartmi Pure Humidifier 3lite -ilmankostutin
Malli	CJXJSQ06ZM
Tuotekategoria	Höyrystävä ilmankostutin
Tuotteen mitat	260 × 260 × 356 mm
Nettopaino	noin 4,0 kg
Kokonaispaino	noin 5,2 kg
Sovittimen nimellisjännite	100-240V~, 50/60Hz
Ilmankostuttimen nimellisjännite	12V=
Nimellisteho	7W
Melutaso	≤50dB(A)
Nimellinen kostutuskapasiteetti	280mL/h
Vesisäilön tilavuus	noin 4 L
Pois päältä teho (W)	≤0,30W
Verkon valmiustilaan tehonkulutus(W)	≤2,00W
Aika, jonka kuluessa saavutetaan vähävirtainen tila tai tila (min)	1 min
Langaton yhteys	Wi-Fi IEEE 802.11 b/g/n 2,4 GHz

Kun laite ei suorita päätoimintoa, laite voi automaattisesti siirtyä valmiustilaan / verkon valmiustilaan 1 minuutin kuluessa.

Tiedot radiotaajuudesta:

Wi-Fi 2,4G (2400 - 2483,5 MHz), Maks. RF-lähtöteho: <20 dBm

Normaalissa käytössä tämä laite on pidettävä vähintään 20 cm:n etäisyys antenniin ja käyttäjän kehon välillä

HUOM: Meluarvo on saatu testaamalla laboratorioympäristössä

Virta-adapteri

Tiedot julkaistu	Published	Arvo ja tarkkuus	Yksikkö
Valmistaja	Foshan Shunde Guanyuda Power Supply Co.,Ltd.	-	-
Mallin tunnistus	GMA18-120075-2A	-	-
Tuloportin jännite	100-240	V~	
Tuloportin vaihtovirran taajuus	50/60	Hz	
Lähtöportin jännite	12.0	V=	
Lähtöportin virta	0.75	A	
Lähtöportin teho	9.0	W	
Keskimääräinen aktiivinen tehokkuus	81.3	%	
Tehokkuus alhaisella kuormituksella (10%)	/	%	
Tehonkulutus ilman kuormitusta	0.10	W	

Säännösten noudattamista koskevat tiedot

Eurooppa – EU:n vaatimustenmukaisuusvakuutus

CE Täten Beijing Smartmi Electronic Technology Co., Ltd. vakuuttaa, että CJXJSQ06ZM-tyyppinen radiolaite Smartmi Pure Humidifier 3lite -ilmankostutin on direktiivin 2014/53/EU mukainen. EU-vaatimustenmukaisuusvakuutuksen koko teksti on saatavilla seuraavasta internet-osoitteesta:<https://www.smartmiglobal.com/doc.html>

Hävittämistä ja kierrätystä koskevat tiedot



Kaikki tällä symbolilla varustetut tuotteet ovat sähkö- ja elektroniikkalaiteromua (SER kuten direktiivissä 2012/19/EU), joita ei saa sekoittaa lajittelemattomaan kotitalousjätteisiin. Sen sijaan sinun tulisi suojella ihmisten terveyttä ja ympäristöä luovuttamalla jätelaitteesi nimettyyn sähkö- ja elektroniikkalaiteromun kierrätyspisteeseen, jonka hallitus tai paikallisviranomaiset ovat nimenneet. Asianmukainen hävittäminen ja kierrätys auttavat ehkäisemään mahdollisia kielteisiä vaikutuksia ympäristöön ja ihmisten terveyteen. Ota yhteyttä asentajaan tai paikallisiin viranomaisiin saadaksesi lisätietoja keräyspisteiden sijainnista sekä niiden ehdoista.



Manufactured by: Beijing Smartmi Electronic Technology Co., Ltd.
Address: Room 6111, 1st Floor, Building 6, No.18 Xueqing Road, Haidian District, Beijing, China

For detailed e-manual, please go to <https://www.smartmiglobal.com/pages/manual>
For more information, please visit: <https://www.smartmiglobal.com/>
Need support? Please contact smartmi customer service: support@smartmiglobal.com

Изготовитель: Beijing Smartmi Electronic Technology Co., Ltd.
Адрес: Room 6111, 1st Floor, Building 6, No.18 Xueqing Road, Haidian District, Beijing, China

Подробное электронное руководство см. по адресу: <https://www.smartmiglobal.com/pages/manual>
Для получения дополнительной информации см.: <https://www.smartmiglobal.com/>
Нужна поддержка? Обратитесь в службу поддержки клиентов Smartmi по адресу: support@smartmiglobal.com

Producent: Beijing Smartmi Electronic Technology Co., Ltd.
Adres: Room 6111, 1st Floor, Building 6, No.18 Xueqing Road, Haidian District, Beijing, China

Szczegółową instrukcję elektroniczną można znaleźć pod poniższym adresem: <https://www.smartmiglobal.com/pages/manual>
Więcej informacji można znaleźć na stronie: <https://www.smartmiglobal.com/>
Potrzebujesz pomocy? Skontaktuj się z działem obsługi Smartmi: support@smartmiglobal.com

제조업체 : Beijing Smartmi Electronic Technology Co., Ltd.
주소 : Room 6111, 1st Floor, Building 6, No.18 Xueqing Road, Haidian District, Beijing, China

자세한 전자 설명서는 <https://www.smartmiglobal.com/pages/manual> 에서 확인하십시오 .
더욱 많은 정보를 찾기 위해서는 <https://www.smartmiglobal.com/> 를 방문하십시오 . 도움이
필요하신가요? Smartmi 고객 서비스센터를 연락하십시오 . online-support@smartmiglobal.com

Hersteller: Beijing Smartmi Electronic Technology Co., Ltd.
Adresse: Room 6111, 1st Floor, Building 6, No.18 Xueqing Road, Haidian District, Beijing, China

Ein detailliertes elektronisches Handbuch finden Sie unter: <https://www.smartmiglobal.com/pages/manual>
Weitere Informationen finden Sie unter: <https://www.smartmiglobal.com/>
Wenn Sie Unterstützung benötigen, wenden Sie sich bitte an den Kundendienst von Smartmi unter support@smartmiglobal.com

Fabriqué par: Beijing Smartmi Electronic Technology Co., Ltd.
Adresse: Room 6111, 1st Floor, Building 6, No.18 Xueqing Road, Haidian District, Beijing, China

Pour obtenir le manuel électronique détaillé, veuillez consulter: <https://www.smartmiglobal.com/pages/manual>
Pour plus d'informations, veuillez consulter le site: <https://www.smartmiglobal.com/>
Besoin d'aide ? Veuillez contacter le service clientèle de Smartmi support@smartmiglobal.com

Vervaardigd door: Beijing Smartmi Electronic Technology Co., Ltd.
Adres: Room 6111, 1st Floor, Building 6, No.18 Xueqing Road, Haidian District, Beijing, China

Ga voor een gedetailleerde e-manual naar: <https://www.smartmiglobal.com/pages/manual>
Ga voor meer informatie naar: <https://www.smartmiglobal.com/>
Ondersteuning nodig? Neem contact op met de klantenservice van Smartmi support@smartmiglobal.com

Fabbricato da: Beijing Smartmi Electronic Technology Co., Ltd.
Indirizzo: Room 6111, 1st Floor, Building 6, No.18 Xueqing Road, Haidian District, Beijing, China

Per un manuale elettronico dettagliato, si prega di visitare: <https://www.smartmiglobal.com/pages/manual>
Per ulteriori informazioni, si prega di visitare: <https://www.smartmiglobal.com/>
Hai bisogno di assistenza? Si prega di contattare il servizio clienti Smartmi: support@smartmiglobal.com

Produsert av: Beijing Smartmi Electronic Technology Co., Ltd.
Adresse: Room 6111, 1st Floor, Building 6, No.18 Xueqing Road, Haidian District, Beijing, China

För detaljeret e-manual, vennligst gå til: <https://www.smartmiglobal.com/pages/manual>
For mer informasjon, vennligst besøk: <https://www.smartmiglobal.com/>
Trenger du støtte? Vennligst kontakt Smartmi kundeservicen: support@smartmiglobal.com

Tilberedning: Beijing Smartmi Electronic Technology Co., Ltd.
Adresse: Room 6111, 1st Floor, Building 6, No.18 Xueqing Road, Haidian District, Peking, Kina

För en detaljerad e-manual, gå till: <https://www.smartmiglobal.com/pages/manual>
For ytterligere informasjon, gå til: <https://www.smartmiglobal.com/>
Behöver du hjälp? Vänligen kontakta smartmi's kundtjänst: support@smartmiglobal.com

Produsent: Beijing Smartmi Electronic Technology Co., Ltd.
Adresse: Room 6111, 1st Floor, Building 6, No.18 Xueqing Road, Haidian District, Peking, Kina

För detaljeret e-manual, gå til: <https://www.smartmiglobal.com/pages/manual>
For flere opplysninger, besøk: <https://www.smartmiglobal.com/>
Har du brug for support? Kontakt Smartmi kundeservice: support@smartmiglobal.com

Valmistaja: Beijing Smartmi Electronic Technology Co., Ltd.
Osoite: Room 6111, 1st Floor, Building 6, No.18 Xueqing Road, Haidian District, Peking, Kina

Yksityiskohtaisempi sähköinen käyttöopas löytyy osoitteesta: <https://www.smartmiglobal.com/pages/manual>
Lisätietoja osoitteesta: <https://www.smartmiglobal.com/>
Tarvitsetko apua? Ota yhteyttä smartmin asiakaspalveluun: support@smartmiglobal.com

European Representative:
Apex CE Specialists GmbH
Habichtweg 1 41468 Neuss Germany
info@apex-ce.com

